



BLUEBIRD INDUSTRIES

**NATURALLY
TOGETHER.**

Catálogo de Productos

2023





**NATURALLY
TOGETHER.**

Catálogo de Productos
2023





NOSSA MISSÃO

Estamos empenhados em gerar a satisfação de nossos clientes e parceiros, construindo as melhores máquinas para cuidar dos espaços verdes e fornecendo toda a nossa energia e assistência. Acreditamos nas pessoas, no valor do trabalho e na força da parceria. Somos uma empresa independente com o objetivo de continuar construindo um futuro comum.

*Onde a natureza
é protagonista*

PLANETA BLUE BIRD

A Blue Bird produz uma gama completa de máquinas e acessórios para cuidados e manutenção de jardins, trabalhos florestais e agricultura.

Seja você um particular ou um profissional, você encontrará ferramentas, conselhos e assistência porque Blue Bird é um planeta onde a natureza é a protagonista junto com tudo o que você precisa para cuidar dela.



O NOVO LOGOTIPO

Nosso novo logotipo nos descreve através de sinais gráficos e cores. Tem origem na nossa história e as suas linhas dinâmicas e decisivas falam-nos de técnica, concretude e capacidade inovadora.

Blue Bird é ponto fixo para ir longe, juntos.

NATURALLY TOGETHER

Juntos é uma palavra que representa plenamente a Blue Bird: juntos na empresa, junto com nossos revendedores, junto com todos que usam nossos produtos. A Blue Bird está lá. **Perto da natureza e das pessoas, claro!**

WSomos muito determinados: todos que vão utilizar uma de nossas máquinas devem ter **benefícios imediatos, satisfação, trabalho muito facilitado** e um completo **suporte pré-venda e pós-venda**. Cada máquina deve provar ser um **parceiro confiável e leal**, assim como a Blue Bird.





We are Blue Bird

PORQUÊ ESCOLHER BLUE BIRD.



INDEPENDÊNCIA E RESPONSABILIDADE

Somos uma empresa italiana sólida e independente, não vinculada a multinacionais. Somos independentes em nossas escolhas, investimentos e processos produtivos e nos responsabilizamos por eles.



FAMÍLIA E EMPRESA

Nós nos definimos como uma empresa familiar. Porque Vanda Vitella, filha do fundador, está ao leme, porque as decisões não vêm de cima, porque há colaboração e partilha entre colegas, porque a vontade de crescer juntos é perseguida por todos.



TALENTO E PESSOAS

Acreditamos no trabalho como um valor para a pessoa e para a sociedade. É por isso que damos espaço aos jovens e fazemos com que o talento de todos apareça, alimente e recompense, para o bem de todos e para gerar um trabalho fértil e duradouro



AUDIÇÃO E COMPETÊNCIA

Para fazer nossos produtos, ouvimos as necessidades de nossos clientes porque queremos melhorar sua qualidade de vida. A atenção à mudança, a criatividade totalmente italiana e os processos de produção simplificados e eficientes nos ajudam.



CONFIABILIDADE E JUSTIÇA

Estamos habituados a dar a nossa palavra aos clientes, funcionários, revendedores, fornecedores, partes interessadas e a cumpri-la. Temos décadas de relacionamentos e parcerias baseadas na confiança.



AMBIENTE E FUTURO

Viver em contato com o verde, respirar a natureza é uma panaceia para a saúde e gera bem-estar. O nosso "pacto" com o planeta está atento ao hoje, com uma gestão capilar dos recursos, e ao futuro, com o estudo de projetos dedicados às escolas e aos profissionais de amanhã.



A EMPRESA EM NÚMEROS

215

produtos

886

revendedores

130K

clientes Satisfeitos

2,5MLN

sorrisos

A mais recente adição é a **linha de máquinas alimentadas por baterias de lítio** intercambiáveis de longa duração.

A nossa **gama constantemente atualizada** inclui motores a gasolina, roçadoras, aparadores de relva, corta-relvas, aspiradores/sopradores, corta-sebes, tratores de relva, corta-relvas, bio trituradores, motosserras, guinchos, rachadores de lenha, podadores, tesouras, varejadores de azeitona, brocadoras, motoenxadas, transportadores, motobombas e muitos acessórios.

Com a entrada em vigor dos novos regulamentos europeus, que limitam a emissão de gases não queimados para a atmosfera pelos motores, a Blue Bird concebeu e desenvolveu **uma nova gama de cinco motores amigos do ambiente.**

NOSSOS PRODUTOS

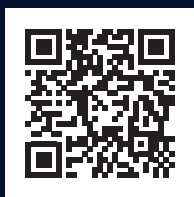

*Torne-se parte do
planeta Blue Bird*



RELVA E ARBUSTOS

Roçadoras	PAG 20
Corta Relvas – Escarificadores	PAG 38
Corta Matos	PAG 48
Corta Matos de Larga superfície	PAG 54
Robot Corta Relva	PAG 58
Corta Sebes	PAG 62
Tesouras de Relva	PAG 68
Sopraores e Pulverizadores	PAG 70
Biotrituradores	PAG 74



MADEIRA

Motoserras	PAG 78
Podadoras a bateria	PAG 86
Guinchos	PAG 92
Rachadores de Lenha	PAG 96
Biotrituradores de lenha	PAG 100



AGRICULTURA

Varejadores de Azeitona	PAG 104
Varejadores de gancho de azeitona	PAG 108
Mini Transportadores	PAG 110
Tesouras de Poda	PAG 116
Sacudidor da flor das árvores	PAG 120
Cabos Telescópicos	PAG 122
Atadoras de Poda	PAG 124



SOLO

Motofuradores	PAG 128
Perfuradores de motor	AG 132
Motoenxadas	PAG 134
Corta Matos	PAG 138



ÁGUA

Motobombas	PAG 142
------------	---------

Uma bateria para vários produtos

ACESSÓRIOS PARA MÁQUINAS A BATERIA



PLATAFORMA DE BATERIA TENSÃO MÁXIMA 4.2V



Compatível com:
Tesouras PS 22-18

Bateria de lítio 4.2V 2.6 A/h

COD. 451980

PLATAFORMA DE BATERIA TENSÃO MÁXIMA 8.4V



Compatível com:
Tesouras PS 22-23 TWIN

Bateria 8.4V 2 A/h

COD. 451970

Carregador

COD. 5022001290000





PLATAFORMA DE BATERIA TENSÃO MÁXIMA **12.6V**



Bateria de lítio 12.6V 2.5 Ah	COD. 451920
Bateria de lítio 12.6V 4 A/h	COD. 452000
Carregador	COD. 451940



Compatível com:

Tesouras de relva GC 22-10
Pulverizador SG 22-10
Podadora CS 22-04 / Podadora Telescópica PCS 22-06
Tesoura PS 22-23

PLATAFORMA DE BATERIA TENSÃO MÁXIMA **16.8V**



Bateria de lítio 16.8V 2.5 A/h CS 22-06	COD. 50305000140000
Bateria de lítio 16.8V 2.5 A/h	COD. 451860
Carregador	COD. 5022001052000
Carregador CS 22-06	COD. 5022011200000

Compatível com:

Podadora CS 22-06
Tesoura PS 21-25 / PS 22-25 / PS 22-32C
Atadora de poda PT 22-04



PLATAFORMA DE BATERIA TENSÃO MÁXIMA 21V



Bateria de lítio 21V - 5 Ah **COD. 451950**

Carregador Normal **COD. 5033001120000**

Carregador Rápido **COD. 8040001076000**



Compatível com:

Roçadora BC 22-800 L | Multifunções COMBI 22-800
Cortadores de relva LM 22-36 / LM 22-41 / LM 22-46T
Corta-sebes HT 22-60 / Corta-sebes com haste telescópica PHT 22-52
Soprador-pulverizador BS 22-400 | Soprador BL 22-300
Motosserra THCS 22-07
Podadora CS 22-07 / Podadora telescópica PCS 22-10
Varejador de azeitona OS 23-56





**PLATAFORMA DE BATERIA
TENSÃO MÁXIMA
24V**



Compatível com:
Tesoura PS 22-38

Bateria de lítio 24V 2.5 Ah	COD. 451960
Carregador PS 22-38	COD. 5022011040000

**PLATAFORMA DE BATERIA
TENSÃO MÁXIMA
50.4V**



Compatível com:
Tesoura PS 22-40
Podadora CS 22-08

Bateria de lítio 50.4V 4 Ah	COD. 451910
Carregador	COD. 5020210930000

*100% de
compatibilidade
para vários produtos*



PLATAFORMA DE BATERIA TENSÃO MÁXIMA 50.4V



Kit Mochila 50.4V 18Ah	COD. 888050
Kit Mochila 50.4V 12Ah	COD. 888290

Bateria 50.4V 5Ah COM DISPLAY	COD. 888300
Bateria 50.4V 5Ah SIN DISPLAY	COD. 888310

Carregador 50.4V Rápido	COD. 452040
Carregador 50.4V Normal	COD. 452030

Compatível com:

Roçadora BC 23-800 L / BC 23-800 B
 Cortadores de relva LM 23-51
 Corta-sebes HT 23-70 / Corta-sebes com haste telescópica PHT 23-54
 Soprador BL 23-800
 Motosserra CS 23-16
 Podadora telescópica PCS 23-10
 Varejador de azeitona OS 23-56





O cuidado e a manutenção do meio ambiente são impensáveis sem o maquinário básico: cortadores de relva, roçadoras e sopradores. Mas Blue Bird é história também não pode ser imaginada sem começar com as roçadoras. Eles foram os primeiros maquinários produzidos em 1978 após o desenvolvimento dos motores de combustão e ainda são o carro-chefe da empresa. Uma história de engenharia e qualidade que se expandiu ao longo dos anos com uma gama de máquinas que atendem a todas as demandas de manutenção ecológica.

Tecnologia evoluída, design italiano, alta qualidade, fácil manuseio: a linha de produtos para relvados e arbustos da Blue Bird deve ser escolhida de acordo com os requisitos de uso e energia.

Quer se trate do relvado doméstico ou de um trabalho complexo em áreas não cultivadas, as máquinas Blue Bird podem reduzir o tempo e multiplicar os resultados.



TALENTO FAMILIAR

Blue Bird é uma linha de equipamentos para relvados e arbustos que inclui uma ampla seleção de máquinas para manutenção de parques e jardins e para trabalhos em áreas não cultivadas. Do corte ao corte, dos arbustos às sebes, para cada tarefa, a Blue Bird apresenta soluções avançadas para uso privado e profissional. Cada máquina é projetada para dar a máxima satisfação ao usuário.

Corte por dar o nosso melhor

RELVADOS E ARBUSTOS

Roçadoras	PAG 20
Corta Relvas – Escarificadores	PAG 38
Corta Matos	PAG 48
Corta Matos de Larga superfície	PAG 54
Trator Corta Relva	PAG 58
Corta Sebes	PAG 62
Tesouras de Relva	PAG 68
Sopradores e Pulverizadores	PAG 70
Biotrituradores	PAG 74

ROÇADORAS

- A Blue Bird Industries projetou uma gama de roçadoras que podem satisfazer todos os usuários, adaptando-se às mais variadas necessidades e condições de trabalho.
- Toda a linha foi desenvolvida em colaboração com profissionais que utilizam estas máquinas em bosques, parques e jardins; por isso, foi dada especial atenção à segurança, ergonomia e qualidade, reduzindo as vibrações e o ruído.
- Cada aspeto dos motores foi revisado em detalhes, fazendo inúmeras alterações e ajustes para otimizar o desempenho.



ST POWER SERIE

A ST POWER series é o resultado de um trabalho cuidadoso, uma combinação de atenção aos detalhes de construção/design e a escolha dos melhores componentes.



- 01. Arranque fácil** com o mínimo de esforço para que o arranque do motor seja rápido e fácil.
- 02. Sistema antivibração** composto por molas e suportes de borracha que garantem o amortecimento das vibrações entre o eixo e o operador, permitindo longos períodos de trabalho sem maiores fadigas.
- 03. Cabeçote Bump-n-work** que garante um longo período de trabalho sem ter que parar, extraindo a linha simplesmente com uma batida no chão enquanto a ferramenta

está girando.

- 04. Eixo montado em buchas e amortecedores de vibração:** o suporte do eixo é composto por 5 buchas autolubrificantes montadas em borracha, que garantem rotação com mínimo atrito e vibrações amortecidas para otimizar a transmissão de força.
- 05. Guiador regulável** que garante a correta posição do operador.

BC 610 ST PRO

LINHA DE TOPO



- Baixo consumo, grande capacidade de trabalho, baixas vibrações graças ao motor ST Power
- Motor Blue Bird profissional e potente de 57,9 cc a 2 tempos.
- Haste com diâmetro de 28 mm que garante robustez.
- Guiador de bicicleta e cinta dupla para um excelente conforto.

COD. 885850A/RO

Motor Blue Bird	2 tempos* - 57,9 cc
Potência	2,8kW @ 7500 RPM
Guiador	Bicicleta
Diâmetro Tubo	28 mm
Cabeça de corte	Bate-Vai
Cinto	Duplo
Peso **	8.8 kg

Energia incansável



* mistura de 2% com óleo sintético

** sem combustível, ferramenta de corte e resguardo de pedra

ROÇADORAS

BC 370 L

LINHA DE TOPO

- Motor Blue Bird 34 cc a 2 tempos.
- Haste com diâmetro de 28 mm que garante robustez.
- Máquina leve que se destaca pela redução de consumo e vibrações.

Campeão de resistência

COD. 886600A/RO

Motor Blue Bird	2 tempos*- 34 cc
Potência	1,14kW @ 8000 RPM
Guiador	Mão
Diâmetro Tubo	28 mm
Cabeça de corte	Bate-Vai
Cinto	Simples
Peso **	7.0 kg

* mistura de 2% com óleo sintético

** sem combustível, ferramenta de corte e resguardo de pedra



BC 23-800 L / BC 23-800 B



BATERIA PRO
50,4 V



	COD. 887910	COD. 887910
Tensão de trabalho	43.2 V	43.2 V
Max. tensão	50.4 V	50.4 V
Motor	Sem Escovas	Sem Escovas
Potência	800 W	800 W
Bateria*	Bateria de lítio 43.2 V - 5 Ah	Bateria de lítio 43.2 V - 5 Ah
Guiador	mão	bicicleta
Tempo de Corte	3 velocidades	3 velocidades
Diâmetro Tubo	28 mm	28 mm
Cabeça de corte	Incluída	Incluída
Lâmina	Incluída	Incluída



**BATERIA COM MOCHILA
OPCIONAL 43.2V -18/12AH**

* Bateria e Carregador não incluídos

BCB 40



BATERIA
40 V

	COD. 883550
Tamanho de corte	255 mm
RPM	6000 (sem carga)
Tempo de trabalho	30/96 min
Linha de nylon	Ø 2 mm
Cabeça de corte	Bate-Vai
Capacidade da cabeça de corte	6 mt
Haste	Dobrável
Cabeça de corte	Rotativa
Potência do motor	450 W
Peso	3.9 kg (com bateria incluída)
Bateria de lítio	40 V - 2,5 Ah (incluída)
Motor	Sem escovas
Indicador de carga da bateria	Incluído
Carregador de bateria	Incluído
Tempo de carga	3 a 5 horas (carregador padrão)



TRB 40



BATERIA
40 V

	COD. 883570
Tamanho de corte	300 mm
RPM	7500 (sem carga)
Tempo de trabalho (sem carga)	> 35 minutos
Linha de nylon	Ø 1,6 mm
Cabeça de corte	Bate-Vai
Capacidade da cabeça de corte	6 mt
Haste	Telescópica
Cabeça de corte	Rotativa
Função de corte de borda	Incluída
Proteção de flores	Incluída
Peso	3.6 kg (com bateria incluída)
Bateria de lítio	40 V - 2,5 Ah (incluída)
Motor	Sem Escovas
Indicador de carga da bateria	Incluído
Carregador de bateria	Incluído
Tempo de carga	3 a 5 horas (carregador padrão)





BC 22-800 L

 BATERIA PRO
 21 V

COD. 887860

Tensão de trabalho	18 V
Max. tensão	21 V
Motor	Sem Escovas
Bateria	Bateria lítio 18 V- 5 Ah
Guiador	Mão
Velocidades	3 Velocidades
Cabeça de Corte	Incluído, corte \varnothing 340-380 mm
Disco	Incluído, \varnothing 254 mm
Equipamento incluído	1 Bateria + Carregador + ferramentas
Peso	3.8 kg



ROÇADORAS

BC 261 L

COD. 886000A

Motor Blue Bird	2-stroke* - 25.4 cc
Potência	0,75kW @ 7500 RPM
Guiador	Mão
Diâmetro Tubo	24 mm
Cabeça de corte	Bate-Vai
Cinto	Simple
Peso **	5,8 kg



* mistura de 2% com óleo sintético
 ** sem combustível, ferramenta de corte e resguardo de pedra

BC 341 L

COD. 886100A

Motor Blue Bird	2 tempos*- 33 cc
Potência	0,9kW @ 7000 RPM
Guiador	Mão
Diâmetro Tubo	28 mm
Cabeça de corte	Bate-Vai
Cinto	Simple
Peso **	6,4 kg



* mistura de 2% com óleo sintético
 ** sem combustível, ferramenta de corte e resguardo de pedra

BC 431 L / BC 431 B

	COD. 886200A	COD. 886300A
Motor Blue Bird	2 tempos*- 42,7 cc	2 tempos*- 42,7 cc
Potência	1,25kW @ 6500 RPM	1,25kW @ 6500 RPM
Guiador	Mão	Bicicleta
Diâmetro Tubo	28 mm	28 mm
Cabeça de corte	Bate-Vai	Bate-Vai
Cinto	Simple	Simple
Peso **	6,6 kg	7,2 kg



* mistura de 2% com óleo sintético
** sem combustível, ferramenta de corte e resguardo de pedra

BC 280 L / BC 280 B

	COD. 886400A/RO	COD. 886500A/RO
Motor Blue Bird	2 tempos*- 27,4 cc	2 tempos*- 27,4 cc
Potência	0,94kW @ 8000 RPM	0,94kW @ 8000 RPM
Guiador	Mão	Bicicleta
Diâmetro Tubo	24 mm	24 mm
Cabeça de corte	Bate-Vai	Bate-Vai
Cinto	Simple	Simple
Peso **	6,1 kg	6,7 kg



* mistura de 2% com óleo sintético
** sem combustível, ferramenta de corte e resguardo de pedra

BC 370 B

	COD. 886700A/RO
Motor Blue Bird	2 tempos*- 34 cc
Potência	1,14kW @ 8000 RPM
Guiador	Bicicleta
Diâmetro Tubo	28 mm
Cabeça de corte	Bate-Vai
Cinto	Simple
Peso **	7,6 kg



* mistura de 2% com óleo sintético
** sem combustível, ferramenta de corte e resguardo de pedra





ST POWER

MUITO EXIGENTE? ST POWER IS FOR YOU.

ST Power é a nova série de máquinas potentes e fiáveis adequadas para quem não se satisfaz facilmente.

A última geração de motores desenvolvidos pelo departamento de pesquisa e desenvolvimento da Blue Bird é o resultado de um trabalho meticuloso em cada detalhe de construção e em cada componente. Os resultados são evidentes ao primeiro acendimento e perduram no tempo, mas é a combustão que dá maior satisfação: mais completa e eficaz, permite obter a potência desejada mantendo-se dentro dos parâmetros EURO V em emissões poluentes.

- Potência aumentada em 54%
- A temperatura de trabalho diminuiu 25%
- Torque aumentado em 63%

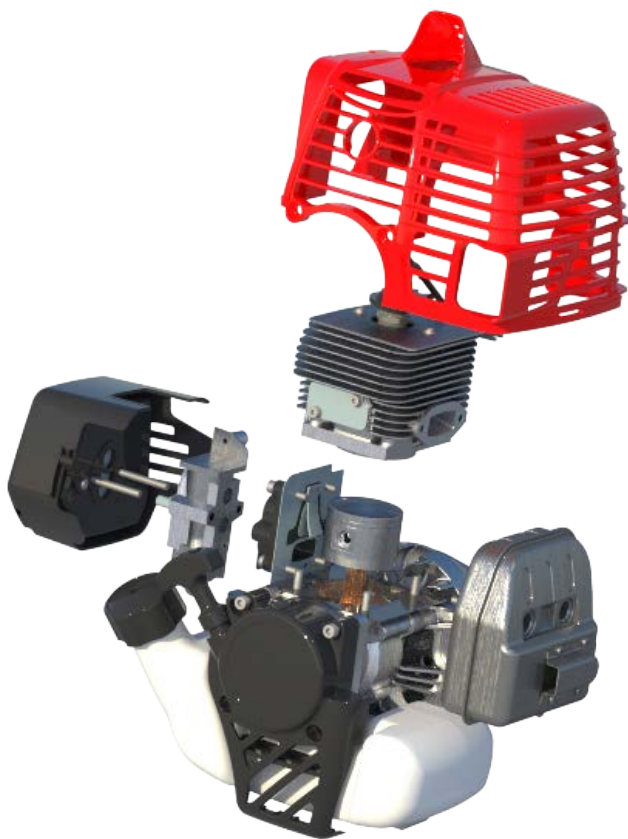

Novas gerações de energia

INSUPERÁVEL EM RESISTÊNCIA

A série ST Power foi testada por equipas de paisagistas profissionais para verificar a resistência das máquinas ao stress do uso intenso. O objetivo da Blue Bird de garantir produtos poderosos que duram inalterados ao longo do tempo foi rigorosamente implementado.

Após vários meses em condições ambientais exigentes, as máquinas ST Power demonstraram potência inalterada e desgaste significativamente menor do que o esperado em todos os componentes. Tudo em benefício da qualidade dos trabalhos e das intervenções, que são extremamente reduzidas.

- Desempenho inalterado mesmo com uso intenso.
- Potência e tempo não aumentam o desgaste.
- As operações de manutenção foram drasticamente reduzidas.



CILINDRO

Diagrama de distribuição completamente redesenhado para 25% a mais de potência do que o modelo anterior, compressão e taxa de compressão foram revistos para aumentar o torque em 63%.



ROLAMENTOS PRINCIPAIS

For maximum performance and long life, high smoothness main bearings are used.



VOLANTE MAGNÉTICO

O volante foi modificado para aumentar o fluxo de ar em 30%. Ímãs de neodímio usados para uma faísca mais potente e peso reduzido.



CARBURADOR

Novo carburador com venturi alargado para garantir a quantidade certa de gasolina ao motor.

BC 450 STL / BC 450 STB



	COD. 885770A/RO	COD. 885800A/RO
Motor Blue Bird	2 tempos*	2 tempos*
Cilindrada	44,3 cc	44,3 cc
Potência	2kW @ 7500 RPM	2kW @ 7500 RPM
Guiador	Mão	Bicicleta
Diâmetro Tubo	28 mm	28 mm
Cabeça de corte	Bate-Vai	Bate-Vai
Cinto	Simples	Duplo
Peso **	7,8 kg	8,2 kg



* mistura de 2% com óleo sintético
** sem combustível, ferramenta de corte e resguardo de pedra

ROÇADORAS MULTIFUNÇÕES

BC 560 STL / BC 560 STB



	COD. 885780A/RO	COD. 885810A/RO
Motor Blue Bird	2 tempos*	2 tempos*
Cilindrada	53,2 cc	53,2 cc
Potência	2,4kW @ 7500 RPM	2,4kW @ 7500 RPM
Guiador	Mão	Bicicleta
Diâmetro Tubo	28 mm	28 mm
Cabeça de corte	Bate-Vai	Bate-Vai
Cinto	Simples	Duplo
Peso **	7,8 kg	8,2 kg



* mistura de 2% com óleo sintético
** sem combustível, ferramenta de corte e resguardo de pedra

BC 610 STL / BC 610 STB



	COD. 885790A/RO	COD. 885820A/RO
Motor Blue Bird	2 tempos*	2 tempos*
Cilindrada	57,9 cc	57,9 cc
Potência	2,8kW @ 7500 RPM	2,8kW @ 7500 RPM
Guiador	Mão	Bicicleta
Diâmetro Tubo	28 mm	28 mm
Cabeça de corte	Bate-Vai	Bate-Vai
Cinto	Simples	Duplo
Peso **	7,8 kg	8,2 kg



* mistura de 2% com óleo sintético
** sem combustível, ferramenta de corte e resguardo de pedra



BC 450 ST PRO / BC 560 ST PRO



	COD. 885830A/RO	COD. 885840A/RO
Motor Blue Bird	2 tempos* - 44,3 cc	2 tempos* - 53,2 cc
Potência	2kW @ 7500 RPM	2,4kW @ 7500 RPM
Guiador	Bicicleta	Bicicleta
Diâmetro Tubo	28 mm	28 mm
Cabeça de corte	Bate-Vai	Bate-Vai
Cinto	Duplo	Duplo
Peso **	8,8 kg	8,8 kg



* mistura de 2% com óleo sintético
** sem combustível, ferramenta de corte e resguardo de pedra

BCB 450 / 560 / 610 STL



	COD. 885860/RO	COD. 885870/RO	COD. 885880/RO
Motor Blue Bird	2 tempos*	2 tempos*	2 tempos*
Cilindrada	44,3 cc	53,2 cc	57,9 cc
Potência	2kW @ 7500 RPM	2,4kW @ 7500 RPM	2,8kW @ 7500 RPM
Guiador	Mão	Mão	Mão
Diâmetro Tubo	27 mm	27 mm	27 mm
Cabeça de corte	Bate-Vai	Bate-Vai	Bate-Vai
Cinto	Mochila	Mochila	Mochila
Peso **	12,2 kg	12,2 kg	12,2 kg



* mistura de 2% com óleo sintético
** sem combustível, ferramenta de corte e resguardo de pedra





COMBI 22-800

 BATERIA PRO
21 V

KIT MULTIFUNÇÕES

COD. 887870

Tensão de trabalho	18 V
Max. tensão	21 V
Motor	Sem Escovas
Potência	800 W
Acessório Roçadora	Incluído
Acessório Corta Sebes	Incluído
Acessório Podador	Incluído
Extensão Haste	Incluída
Bateria	Bateria lítio 18 V- 5 Ah
Equipamento incluído	1 Bateria + Carregador + ferramentas



ACESSÓRIOS DE ROÇADORA

COMBI BCB 560 ST

COD. 885730/RO

Motor Blue Bird	2 tempos*
Cilindrada	53,2 cc
Potência	2,4kW @ 7000 RPM
Diâmetro Tubo	26 mm
Cabeça de corte	Bate-Vai
Disco	incluído
Cinto	Mochila
Peso **	12,2 kg

O KIT INCLUI TODOS OS ACESSÓRIOS LISTADOS NA PÁGINA 31

* mistura de 2% com óleo sintético ** sem combustível, ferramenta de corte e resguardo de pedra.

COMBI 261 / 341

COD. 885010
COD. 885020

Motor Blue Bird	2 tempos*- 25,4 cc	2 tempos*- 32,6 cc
Potência	0,72kW @ 7000 RPM	0,92kW @ 7000 RPM
Guiador	Mão	Mão
Diâmetro Tubo	26 mm	26 mm
Peso **	4,5 kg	4,9 kg

O KIT INCLUI TODOS OS ACESSÓRIOS LISTADOS NA PÁGINA 31

* mistura de 2% com óleo sintético ** sem combustível, ferramenta de corte e resguardo de pedra

COMBI 280 / 370

COD. 878320A/RO
COD. 878330A/RO

Motor Blue Bird	P28E 2 tempos*- 27,4 cc	P35E 2 tempos*- 34 cc
Potência	0,94kW @ 8000 RPM	1,14kW @ 8000 RPM
Guiador	Mão	Mão
Diâmetro Tubo	24 mm	24 mm
Peso **	5,3 kg	5,3 kg

O KIT INCLUI TODOS OS ACESSÓRIOS LISTADOS NA PÁGINA 31

* mistura de 2% com óleo sintético ** sem combustível, ferramenta de corte e resguardo de pedra



GAMA DE BATERIAS ACESSÓRIOS SÉRIE 40 V



Bateria 40 V
2,5 Ah **COD. 451800**

Bateria 40 V
4 Ah **COD. 451810**



Carregador
Normal **COD. 451820**



Carregador
Rápido **COD. 451620**





ACESSÓRIOS MULTIFUNÇÕES



Além de produzir os mais variados tipos de roçadoras, a Blue Bird Industries oferece uma ampla gama de acessórios para essas máquinas, garantindo sempre a ferramenta certa para cada tipo de trabalho. Entre

os acessórios destacamos a podadora de corrente, essencial para realizar uma desrama perfeita; o kit corta-sebes, para ser aplicado no eixo da roçadora para cortar sebes e arbustos mesmo em alturas elevadas e nas mais diversas inclinações; vários tipos de alças, cintos, capacetes, protetores faciais, óculos e auscultadores.

Por fim, sem esquecer os práticos foles graxeiros para cabeças de engrenagem e os recipientes de óleo sintético essencial para uma mistura de excelente qualidade, que garante a longevidade dos seus motores.



ACESSÓRIOS DE ROÇADORA

PODADORA



COD. 727350 **COD. 730020**

Diâmetro haste	24 mm	26 mm
----------------	-------	-------

CORTA SEBES



COD. 727340 **COD. 730010**

Diâmetro haste	24 mm	26 mm
----------------	-------	-------

EXTENSÃO HASTE



COD. 727360 **COD. 730040**

Diâmetro haste	24 mm	26 mm
----------------	-------	-------

ROÇADORA



COD. 727330 **COD. 730000**

Diâmetro haste	24 mm	26 mm
----------------	-------	-------



ACESSÓRIOS PARA ROÇADORAS

KIT CORTA SEBES



COD. 725030 **COD. 725040**

Ø shaft 24 mm 27 mm

PODADORA

Comprimento barra 10" - corrente 3/8"
Baixo perfil 38 elos de ligação



COD. 725300 **COD. 724680**

Ø shaft 24 mm 27/28 mm

SACHADOR



COD. 731130 **COD. 731140**

Ferramenta W2 W4
Sachador

CINTO SIMPLES



Ø 24 / 27 / 28 mm **COD. 751580**

CINTO PROFISSIONAL



Com 5 relações **COD. 751630**

Com proteção de **COD. 754770**
quadril

WISEIRA FACIAL PROFISSIONAL



Policarbonato **COD. 751840**

Rede metálica **COD. 751860**

ÓLEO SINTÉTICO

PARA MOTORES 2 TEMPOS



**PROFISSIONAL
COR VERMELHA**

25 frascos x **COD. 725410**
100 ml

1 lt frasco **COD. 210080**

PARA MOTORES 2 TEMPOS



**PROFISSIONAL TOP
PERFORMANCE
COR AZUL**

25 frascos x **COD. 731090**
100 ml

1 lt frasco **COD. 210360**

LUBRIFICADOR



25 dispensa- **COD. 724060**
dores x 50 gr.

ACESSÓRIOS DE ROÇADORA



CABEÇA DE CORTE DE TRABALHO FLASH



passo m 10x1 F
passo m 10x1,25 F **COD. 732130**

PARAFUSOS ADAPTADORES PARA CABEÇA DE CORTE DE TRABALHO FLASH.

M7x1 SX M	COD. K00401045
M8x1,25 SX F	COD. K00401046
M8x1,25 SX M	COD. K00401061
M10x1 SX F	COD. K00401047
M10x1,25 SX M	COD. K00401048
M10x1,25 SX F	COD. K00401062
M10x1,5 SX M	COD. K00401049
M10x1,5 SX F	COD. K00401050
M12x1,25 SX F	COD. K00401051
M12x1,5 SX F	COD. K00401052
M12x1,75 SX F	COD. K00401053
3/8-24F SX F	COD. K00401054
M14x1,5 SX F	COD. K00401057

CABEÇA DE CORTE BUMP-N-WORK



Ø 130 M10x1 SX F	COD. 733020
Ø 130 passo m 8x1,25 FSX	COD. 733160
Ø 130 passo m 10x1,25 FSX	COD. 733170
Ø 130 passo m 8x1,25 MSX	COD. 733190
Ø 130 sem passo	COD. 733080
Ø 109 M10x1 SX F	COD. 733290
Ø 109 no pitch	COD. 733090

CABEÇA DE CORTE UNIVERSAL BUMP-N-WORK



Ø 130 universal **COD. 733240**

TAMPA DA CABEÇA DE CORTE



c/ piat. roda livrel **COD. K99900492**
reinf. 55 mm **COD. K00401253**

TORNADO CABEÇA DE CORTE

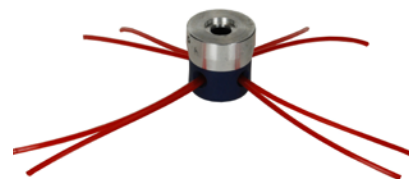

COD. 20052

CICLONE CABEÇA DE CORTE

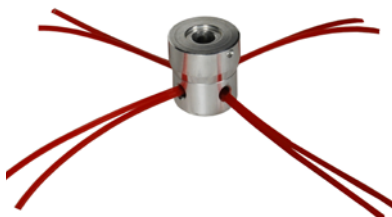

COD. 20056

CABEÇA DE CORTE UNIVERSAL DE VELOCIDADE



2 fios **COD. 752950**
4 fios **COD. 752960**

CORTADOR DE FIO DE NYLON



175 pcs boxes **COD. 546910**



ACESSÓRIOS PARA ROÇADORAS

DISCO DE CORTE DE 2 DENTES



SKS5 aço 255x1,6	COD. 600300
SKS5 aço 300x1,8	COD. 600660
Aço 300x3	COD. 600830
Aço busatis 305x3	COD. 600630
Nylon inquebrável 255x3	COD. 600120

DISCO DE 2 DENTES MULCHING



Mulching aço 300x3 **COD. 600820**

DISCO DE CORTE DE 3 DENTES



SKS5 aço 255x1.4	COD. 600250
Aço 38 CBI 250x3	COD. 600600
Aço38 CBI 300X3	COD. 600610
Nylon inquebrável 255x3	COD. 600130

DISCO DE CORTE DE 4 DENTES



SKS5 aço 255x1.4	COD. 600050
Nylon inquebrável 255x3	COD. 600140

DISCO DE CORTE DE 8 DENTES



SKS5 aço 255x1.4 **COD. 600040**

DISCO DE CORTE DE SERRA CIRCULAR



SKS5 aço255x1.4 **COD. 600060**

DISCO DE DIAMANTE



Widia Ø 255x2 **COD. 600640**

*Alta resistência,
uso profissional*



CORALLO FIO DE NYLON

Na gama de acessórios fornecidos pela Blue Bird Industries, não pode faltar um dos acessórios fundamentais para quem tem uma roçadora, que é a linha de nylon

Nosso fio CORALLO se destaca pela resistência e pelo diâmetro que varia de 1,6 a 6 mm.

Dependendo do uso, temos vários tipos disponíveis: com seção redonda, quadrada ou pentagonal. O comprimento também está disponível em vários modelos: desde o saco de 9/15 m até às bobinas de 10 kg.



ACESSÓRIOS PARA ROÇADORAS

FIO DE NYLON DE FORMA REDONDA



	1.6	2.0	2.4	2.7	3.0	3.3	4.0	5.0	6.0
BAG	mt 15 COD. 542700	mt 15 COD. 542710	mt 15 COD. 542720	mt 15 COD. 545270	mt 15 COD. 543580	mt 15 COD. 543550	mt 15 COD. 543850	-	-
SMALL	mt 15 COD. 542690	mt 15 COD. 541140	mt 15 COD. 541150	mt 15 COD. 545260	mt 15 COD. 543300	mt 15 COD. 543400	mt 9 COD. 544380	-	-
BIG	mt 180 COD. 542840	mt 130 COD. 541170	mt 90 COD. 541200	mt 70 COD. 545280	mt 60 COD. 541210	mt 50 COD. 541900	mt 35 COD. 543030	-	-
100 m	mt 100 COD. 542850	mt 100 COD. 540800	mt 100 COD. 540810	mt 100 COD. 545300	mt 100 COD. 540820	mt 100 COD. 541910	-	-	-
2 kg	mt 750 COD. 542860	mt 520 COD. 540870	mt 360 COD. 540880	mt 310 COD. 545250	mt 240 COD. 540890	mt 210 COD. 541880	mt 150 COD. 542910	COD. 544550	COD. 545140 € 16,20
10 kg	mt 3750 COD. 542860-10K	mt 2600 COD. 540870-10K	mt 1800 COD. 540880-10K	mt 1550 COD. 545250-10K	mt 1200 COD. 540890-10K	mt 1050 COD. 541880-10K	mt 750 COD. 542910-10K	-	-

FIO DE NYLON DE FORMA QUADRADA



	2.4	2.7	3.0	3.3	4.0
BAG	mt 15 COD. 542750	mt 15 COD. 545220	mt 15 COD. 543590	mt 15 COD. 543150	mt 15 COD. 544340
SMALL	mt 15 COD. 542300	mt 15 COD. 544190	mt 15 COD. 543330	mt 15 COD. 544360	mt 9 COD. 544370
BIG	mt 60 COD. 542060	mt 50 COD. 544110	mt 40 COD. 542280	mt 40 COD. 542990	mt 25 COD. 543960
100 m	mt 100 COD. 542360	mt 100 COD. 545290	mt 100 COD. 542370	mt 100 COD. 543000	-
2 kg	mt 345 COD. 542320	mt 278 COD. 544050	mt 232 COD. 542310	mt 182 COD. 542920	mt 110 COD. 543710
10 kg	mt 1725 COD. 542320-10K	mt 1390 COD. 544050-10K	mt 1160 COD. 542310-10K	mt 910 COD. 542920-10K	mt 550 COD. 543710-10K

FIO DE NYLON EM FORMA DE ESTRELA



	2.4	3.0	3.3
BAG	mt 15 COD. 542770	mt 15 COD. 543980	mt 15 COD. 543530
SMALL	mt 15 COD. 542210	mt 15 COD. 543310	mt 15 COD. 544350
BIG	mt 180 COD. 542070	mt 130 COD. 542080	mt 90 COD. 542090



	2.4	3.0	3.3
100 m	mt 100 COD. 542240	mt 100 COD. 542250	mt 100 COD. 542260
2 kg	mt 345 COD. 542330	mt 232 COD. 542340	mt 182 COD. 542350
10 kg	mt 1725 COD. 542380-10K	mt 1160 COD. 542340-10K	mt 910 COD. 542350-10K



ACESSÓRIOS PARA ROÇADORAS

SILENCED NYLON LINE



2.5	3.0	3.3
mt 86 COD. 545360	mt 50 COD. 545370	mt 37 COD. 545380

TITANIUM FIO DE NYLON DE FORMA REDONDA



2.5	3.0	3.5	4.0
mt 80 COD. 546720	mt 56 COD. 546730	mt 41 COD. 546740	mt 29 COD. 547550
mt 15 COD. 546690	mt 15 COD. 546700	mt 15 COD. 546710	-
mt 360 COD. 546750	mt 240 COD. 546760	mt 210 COD. 546770	mt 150 COD. 548030
mt 1800 COD. 546750-10K	mt 1200 COD. 546760-10K	mt 1050 COD. 546770-10K	mt 700 COD. 548030-10K

TITANIUM FIO DE NYLON DE FORMA QUADRADA



3.0	3.5	4.0
mt 44 COD. 547530	mt 32 COD. 546930	mt 23 COD. 547540
mt 232 COD. 548000	mt 182 COD. 548010	mt 110 COD. 548020
mt 1060 COD. 548000-10K	mt 780 COD. 548010-10K	mt 590 COD. 548020-10K

FIO DE NYLON NYLSAW



3.0	3.5	4.0	4.5
mt 37 COD. 544740	mt 27 COD. 544750	mt 21 COD. 544760	mt 16 COD. 544770
35 fili COD. 545090	25 fili COD. 545100	20 fili COD. 545110	15 fili COD. 545120



CORTA RELVAS ESCARIFICADORES



- A ampla gama de cortadores de relva oferecidos pela Blue Bird Industries é capaz de atender às mais variadas necessidades do usuário amador e profissional.
- Encontramos modelos que, pela sua leveza e manobrabilidade, são ideais para o jardim doméstico e para superfícies até 500 metros.
- Os corta-relvas automotrizes, com plataformas em aço ou alumínio, garantem grande fiabilidade e qualidade de corte em todas as situações e com superfícies até 3000 metros.
- Todos os modelos são equipados com regulagem de altura de corte e coletor de grama.
- Os modelos super profissionais estão equipados com uma caixa de três velocidades.



01. Plataforma de aço para maior resistência.

02. Defletor de descarga lateral: para uma distribuição eficaz da relva no relvado.

03. Alavanca do acelerador para personalizar a velocidade de corte do cortador.

04. Ajuste de altura centralizado que permite selecionar rapidamente a altura da relva desordenada, escolhendo entre as posições disponíveis.

SPRINT B46 T

**LINHA DE
TOPO**

- Motor com 146 cc. de cilindrada
- Largura de corte 46 cms
- Plataforma de aço para garantir a máxima robustez
- Kit mulching que permite triturar a grama, dispensando o operador de descartar a grama.

Corte como um profissional

CORTA RELVAS
COD. 885670

Motor BBI	146 cc
Largura corte	46 cm
Altura corte	7 posições (2.5-7.5 cm)
Altura corte ajustável	Central
Tamanho das rodas	Frente 7" - atrás 8"
Chassis	Metal
Saco de recolha	50 lts
Tração	Sim
Acessórios incluídos	Kit mulching- descarga lateral
Peso	30 kg

TAURUS H51 TWS

**LINHA DE
TOPO**

- Motor Honda GCVx200 com 201 cc. de cilindrada
- Largura de corte 51 cms
- Plataforma de aço para garantir a máxima robustez
- Kit mulching que permite triturar a grama, dispensando o operador de descartar a grama

Para um corte perfeito

COD. 885560

Motor	Honda GCVx200 - 201 cc
Largura corte	51 cm
Altura corte	6 posições (2.5 - 7.5 cm)
Altura corte ajustável	Central
Deck	High quality steel
Saco de recolha	70 lts
Tração	Sim
Acessórios incluídos	Kit mulching- descarga lateral
Peso	30 kg



LM 23-51

BATERIA PRO
50,4 V

	COD. 887890
Tensão de trabalho	43,2 V
Max. tensão	50,4 V
Motor	Sem Escovas
Potência nominal	1400 W
Max. potência	2500 W
Largura corte	51 cm
Altura corte	25-75 mm
Velocidades	6

* Bateria e carregador não incluídos



LMB 40-43

BATERIA
40 V

	COD. 883390
Largura de corte	430 mm
Ajuste de altura de corte	central - 6 posições
Altura de corte	25-75 mm
Chassis	Aço de alta qualidade
Saco de recolha	50 lts
Rodas	Frente 180 - atrás 250 mm
RPM (variável)	3100/2800 min -1 (sem carga)
Tempo de trabalho	38-45 min (sem carga)
Superfície de corte	400-800 m2
Motor	Sem escovas
Tração	não
Peso	20 Kg
Bateria de Lítio	n. 1 - 40V 2.5 Ah incluída
Indicador de carga da bateria	Incluído
Carregador de Bateria	Incluído
Tempo de carregamento	3 a 5 horas
2 em 1 descarga	Coleta- mulching



LM 22-36

BATERIA PRO
21 V

	COD. 888250
Tensão de trabalho	18 V
Max. tensão	21 V
Motor	Sem Escovas
Bateria	Bateria de Lítio 18 V - 5 Ah
Equipamento	1 bateria+ carregador incluído
Tração	Não
Largura corte	36 cm
Altura corte	25-75 mm
Modos de corte	Descarga traseira/mulching





 **BLUEBIRD**
INDUSTRIES
SPRINT 251 T

OHV

LM 22-41



BATERIA PRO
21 V



COD. 888260

Tensão de trabalho	18 V
Max. tensão	21 V
Motor	Sem Escovas
Bateria	Bateria de Lítio 2 x 18 V - 5 Ah
Equipamento	2 baterias+ carregador incluído
Tração	Não
Largura corte	41 cm
Altura corte	25-75 mm
Modos de corte	Descarga traseira/mulching



LM 22-46 T



BATERIA PRO
21 V



COD. 888270

Tensão de trabalho	18 V
Max. tensão	21 V
Motor	Sem Escovas
Bateria	Bateria de Lítio 2 x 18 V - 5 Ah
Equipamento	2 baterias+ carregador incluído
Tração	Sim
Largura corte	46 cm
Altura corte	25-75 mm
Modos de corte	Descarga de lado/ Descarga traseira/mulching
Guiador	Telescópico



SPRINT B42

COD. 885660

Motor BBI	146 cc
Largura corte	42 cm
Altura corte	5 posições (2.5-7.5 cm)
Altura corte ajustável	Central
Tamanho das rodas	Frente 6" - atrás 7"
Chassis	Metal
Saco de recolha	40 lts
Tração	Não
Peso	23 kg



SPRINT H46 T

COD. 885690

Motor Honda	GCVX170 -166 cc
Largura corte	46 cm
Altura corte	7 posições (2.5-7.5 cm)
Altura corte ajustável	Central
Tamanho das rodas	Frente 7" - atrás 8"
Chassis	Metal
Saco de recolha	50 lts
Tração	Sim
Acessórios incluídos	Kit mulching- descarga lateral
Peso	30 kg

CORTA RELVAS

SPRINT B51 T

COD. 885680

Motor BBI	173 cc
Largura corte	51 cm
Altura corte	7 posições (2.5-7.5 cm)
Altura corte ajustável	Central
Tamanho das rodas	Frente 7" - atrás 8"
Chassis	Metal
Saco de recolha	60 lts
Tração	Sim
Acessórios incluídos	Kit mulching- descarga lateral
Peso	39 kg



SPRINT H51 T

COD. 885700

Motor Honda	GCVx200 - 201 cc
Largura corte	51 cm
Altura corte	7 posições (2.5-7.5 cm)
Altura corte ajustável	Central
Tamanho das rodas	Frente 7" - atrás 8"
Chassis	Metal
Saco de recolha	60 lts
Tração	Sim
Acessórios incluídos	Kit mulching- descarga lateral
Peso	39 kg





TAURUS L41

COD. 885760

Motor Loncin	123 cc
Largura corte	41 cm
Altura corte	6 posições (2.5-7.5 cm)
Altura corte ajustável	Central
Chassis	Aço de alta qualidade
Saco de recolha	45 lts
Tração	Não
Peso	23 kg



TAURUS L46

COD. 887440

Motor Loncin	166 cc
Largura corte	46 cm
Altura corte	6 posições (2.5-7.5 cm)
Altura corte ajustável	Central
Chassis	Aço de alta qualidade
Saco de recolha	45 lts
Tração	Não
Peso	29 kg



TAURUS L46 T

COD. 885620

Motor Loncin	139 cc
Largura corte	46 cm
Altura corte	6 posições (2.5-7.5 cm)
Altura corte ajustável	Central
Chassis	Aço de alta qualidade
Saco de recolha	60 lts
Tração	Sim
Acessórios incluídos	Kit mulching- descarga lateral
Peso	33 kg





TAURUS L46 TWS / TAURUS H46 TWS

CORTA RELVAS

	COD. 885530	COD. 885540
Motor	Loncin - 159 cc	Honda GCVx170 - 166 cc
Largura corte	46 cm	46 cm
Altura corte	6 posições (2.5-7.5 cm)	6 posições (2.5-7.5 cm)
Altura corte ajustável	Central	Central
Chassis	Aço de alta qualidade	Aço de alta qualidade
Saco de recolha	60 lts	60 lts
Tração	Sim	Sim
Acessórios incluídos	Kit mulching-descarga lateral	Kit mulching-descarga lateral
Peso	33 kg	33 kg



TAURUS L51 T / TAURUS L51 TI

	COD. 885630	COD. 885640
Motor Loncin	159 cc	Instart - 196 cc
Largura corte	51 cm	51 cm
Altura corte	6 posições (2.5-7.5 cm)	6 posições (2.5-7.5 cm)
Altura corte ajustável	Central	Central
Chassis	Aço de alta qualidade	Aço de alta qualidade
Saco de recolha	65 lts	65 lts
Tração	Sim	Sim
Acessórios incluídos	Kit mulching-descarga lateral	Kit mulching-descarga lateral
Peso	35 kg	35 kg



TAURUS L51 TWS

	COD. 885550
Motor	Loncin - 196 cc
Largura corte	51 cm
Altura corte	6 posições (2.5-7.5 cm)
Altura corte ajustável	Central
Chassis	Aço de alta qualidade
Saco de recolha	70 lts
Tração	Sim
Acessórios incluídos	Kit mulching- descarga lateral
Peso	47 kg





TAURUS L56 TW

COD. 885570

Motor	Loncin - 196 cc
Largura corte	56 cm
Altura corte	5 posições (3-7.5 cm)
Altura corte ajustável	Central
Chassis	Aço de alta qualidade
Saco de recolha	75 lts
Tração	Sim - 4 velocidades
Acessórios incluídos	Kit mulching- descarga lateral
Peso	47 kg



TAURUS BS53 TWA

COD. 879040

Motor	Briggs 675 EXI - 163 cc
Largura corte	53 cm
Altura corte	7 posições (2,5-8 cm)
Altura corte ajustável	Central
Chassis	Alumínio
Saco de recolha	70 lts
Tração	Sim
Acessórios incluídos	Kit mulching
Peso	45 kg



TAURUS K51 PRO

COD. 885580

Motor	Kawasaki FJ180V - 179 cc
Largura corte	51 cm
Altura corte	6 posições (3-9 cm)
Altura corte ajustável	Central
Chassis	Aço de alta qualidade
Saco de recolha	70 lts
Tração	Sim - 1 velocidade
Acessórios incluídos	Kit mulching- descarga lateral
Peso	47 kg



ACESSÓRIOS DE CORTA RELVA

LÂMINAS

Lâmina de mulching para mod. Taurus 51T e World WYZ20-BS60-B	COD. 2000002B
Lâmina de mulching para mod. Taurus 56TW e World WYZ22-BS60-B	COD. 2200039B

Lâmina para cortador de relva Taurus/World largura de corte 41 cm	COD. 1600119
Lâmina para cortador de relva Taurus/World largura de corte 46 cm	COD. XSS46-01
Lâmina para cortador de relva Taurus/World largura de corte 51 cm	COD. 2000002
Lâmina para Taurus/World corta relva 53T	COD. 2100005
Lâmina para Taurus/World corta relva 53TW	COD. 2100709
Lâmina para corta relva de largura de corte 56 cm Taurus/World	COD. 2200039



CORTA RELVAS- ESCARIFICADORES

GAMA DE BATERIAS ACESSÓRIOS SÉRIE 40 V



Bateria 40 V 2,5 Ah	COD. 451800
Bateria 40 V 4 Ah -	COD. 451810



Carregador Normal	COD. 451820
----------------------	--------------------



Carregador Rápido	COD. 451620
----------------------	--------------------

TAURUS BS51 S

ESCARIFICADOR

	COD. 885590
Motor	B&S XR 750
Largura trabalho	51 cm
Altura trabalho	5 posições
Altura corte ajustável	Central
Chassis	Aço de alta qualidade
Sistema corte	Lâminas retas
Tração	Sim
Peso	45 kg





CORTA MATOS



- Os corta matos são máquinas particularmente indicadas para grandes superfícies, com relva muito alta e com presença de mato.
- Concebidas para cortar relva em áreas inacessíveis e montanhosas, podem ser uma alternativa eficaz às roçadoras de vara fixa ou de costas.
- Essas máquinas oferecem uma ampla gama de aplicações de corte que atendem a todas as necessidades do usuário.
- A aplicação da lâmina garante um corte com alto grau de desfiamento da grama.



A Blue Bird Industries oferece modelos equipados com grandes rodas que tornam a máquina extremamente ágil e fácil de manusear ou modelos com rodas pequenas e sulcos profundos que garantem uma tração excepcional, mesmo em terrenos particularmente irregulares e declives acentuados.

- 01. Guiador ajustável** para garantir conforto durante o uso
- 02. Alavanca do acelerador** que permite escolher entre as velocidades disponíveis
- 03. Nova carcaça** para maior resistência e segurança
- 04. Aplicação de fio** para um excelente grau de trituração
- 05. Rodas de 16"** para uma tração excepcional





FLO PRO SPEED 7HO

LINHA DE
TOPO



CORTA MATOS

- Motor Honda GCVx200 de 201 cc de cilindrada
- Sistema de corte disponível em 2 modos: linha de nylon ou lâmina
- Alça giratória para ajuste lateral do guiador

*Corte
garantido*



LÂMINA OPCIONAL
Aplicação FLO Lâmina

Corte Ø 53
cm **COD. 730180**

COD. 882550

Motor	Honda GCVx 200 4 tempos
Cilindrada	201 cc
Torque(Nm) / Potência (Kw)	12.7Nm/ 2500 rpm
Ferramenta corte	Fio Nylon (aplicação lâmina opcional)
Velocidades	3 velocidades frente
Rodas	Em Liga





FLO 6 / FLO 7



FLO 6



FLO 7

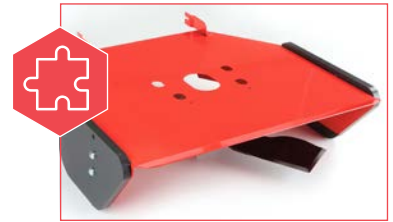

LÂMINA OPCIONAL
Aplicação FLO Lâmina

Corte Ø 53 cm **COD. 730180**

	SPEED 6 LC COD. 882090	SPEED 6 BS COD. 881990	PRO SPEED 6 BS COD. 882010	SPEED 6 HO COD. 885350	PRO SPEED 6 HO COD. 885330
Motor	Loncin- 4 tempos	Briggs & Stratton 675- 4 tempos	Briggs & Stratton 850- 4 tempos	Honda GCV 170 4 tempos	Honda GCVx 200 4 tempos
Cilindrada	196 cc	163 cc	190 cc	166 cc	201 cc
Torque(Nm) / Potência (Kw)	12.4 Nm/ 2500 rpm	9.8 Nm/ 2600 rpm	11.5 Nm/ 2600 rpm	11.1 Nm/ 2500 rpm	12.7Nm/ 2500 rpm
Ferramenta corte	Fio Nylon (aplicação lâmina opcional)	Fio Nylon (aplicação lâmina opcional)	Fio Nylon (aplicação lâmina opcional)	Fio Nylon (aplicação lâmina opcional)	Fio Nylon (aplicação lâmina opcional)
Velocidades	3 velocidades frente	3 velocidades frente	3 velocidades frente	3 velocidades frente	3 velocidades frente
Rodas	Em Liga	Em Liga	Em Liga	Em Liga	Em Liga

	SPEED 7 LC COD. 882510	SPEED 7 BS COD. 882520	PRO SPEED 7 BS COD. 882530	SPEED 7 HO COD. 882540
Motor	Loncin- 4 tempos	Briggs & Stratton 675- 4 tempos	Briggs & Stratton 850- 4 tempos	Honda GCV 170 4 tempos
Cilindrada	196 cc	163 cc	190 cc	166 cc
Torque(Nm) / Potência (Kw)	12.4 Nm/ 2500 rpm	9.8 Nm/ 2600 rpm	11.5 Nm/ 2600 rpm	11.1 Nm/ 2500 rpm
Ferramenta corte	Fio Nylon (aplicação lâmina opcional)	Fio Nylon (aplicação lâmina opcional)	Fio Nylon (aplicação lâmina opcional)	Fio Nylon (aplicação lâmina opcional)
Velocidades	3 velocidades frente	3 velocidades frente	3 velocidades frente	3 velocidades frente
Rodas	Em Liga	Em Liga	Em Liga	Em Liga

DOMINO

CORTA MATOS

LÂMINA DOMINO
Aplicação Lâmina

Corte Ø 53
cm **COD. 729160**

FIO DOMINO
Aplicação Fio

Corte Ø 60
cm **COD. 726330**

	DOMINO TS LC COD. 882290	DOMINO TS PRO/LC COD. 882300	DOMINO TS COD. 880910	DOMINO TS PRO COD. 880210	DOMINO TS PRO/H COD. 885290
Motor	Loncin- 4 tempos	Loncin- 4 tempos	Briggs & Stratton 850- 4 tempos	Briggs & Stratton 850- 4 tempos	Honda GCVx 200 4 tempos
Cilindrada	196 cc	196 cc	190 cc	190 cc	201 cc
Torque(Nm) / Potência (Kw)	12.4 Nm/ 2500 rpm	12.4 Nm/ 2600 rpm	11.5 Nm/ 2600 rpm	11.5 Nm/ 2600 rpm	12.7Nm/ 2500 rpm
Ferramenta corte	Fio Nylon ou lâmina(de acordo com a aplicação)	Fio Nylon ou lâmina(de acordo com a aplicação)	Fio Nylon ou lâmina(de acordo com a aplicação)	Fio Nylon ou lâmina(de acordo com a aplicação)	Fio Nylon ou lâmina(de acordo com a aplicação)
Velocidades	1 velocidade frente	3 velocidades frente + 1 atrás	1 velocidade frente	3 velocidades frente + 1 atrás	3 velocidades frente + 1 atrás
Travão de embraiagem da lâmina	Sim	Sim	Sim	Sim + travão roda	Sim + travão roda
Rodas	Pneumáticas	Pneumáticas	Pneumáticas	Pneumáticas	Pneumáticas
Peso	63,9 Kg	64,5 kg	64 kg	65,6 kg	65,4 kg



ALHAMBRA TS / ALHAMBRA TS PRO



ALHAMBRA TS



ALHAMBRA TS PRO



PROTETOR DE RELVA AJUSTÁVEL

desde 0 para 40 cm **COD. 727560**

ALHAMBRA TS LC COD. 882310

ALHAMBRA TS COD. 880870

ALHAMBRA TS 170 HO COD. 881770

Motor	Loncin- 4 tempos	Briggs & Stratton 675-4 tempos	Honda GCV170-4 tempos
Cilindrada	196 cc	163 cc	166 cc
Torque(Nm) / Potência (Kw)	12.4 Nm/ 2500 rpm	9.8 Nm/ 2500 rpm	11.1 Nm/ 2500 rpm
Ferramenta corte	Com lâminas móveis	Com lâminas móveis	Com lâminas móveis
Largura de corte	60 mm	60 mm	60 mm
Velocidades	1 velocidade frente	1 velocidade frente	1 velocidade frente
Travão de embraiagem da lâmina	Sim	Sim	Sim
Rodas	Completas	Completas	Completas
Peso	73,5 Kg	73 kg	74,1 kg

ALHAMBRA TS PRO LC COD. 882320

ALHAMBRA TS PRO COD. 880890

ALHAMBRA TS PRO 170 HO COD. 887470

Motor	Loncin- 4 tempos	Briggs & Stratton 850-4 tempos	Honda GCV170-4 tempos
Cilindrada	196 cc	190 cc	166 cc
Torque(Nm) / Potência (Kw)	12.4 Nm/ 2500 rpm	11.5 Nm/ 2600 rpm	11.1 Nm/ 2500 rpm
Ferramenta corte	Com lâminas móveis	Com lâminas móveis	Com lâminas móveis
Largura de corte	60 mm	60 mm	60 mm
Velocidades	3 velocidades frente + 1 atrás	3 velocidades frente + 1 atrás	3 velocidades frente + 1 atrás
Travão de embraiagem da lâmina	Sim	Sim	Sim
Rodas	Completas	Completas	Completas
Peso	74,6 Kg	75,7 kg	77,6 kg



SERVICE & SUPPORT
HONDA
GCV



Not certified
for sale in
US, Canada & Mex.

DRIVE

AX 00-8





CORTA MATOS DE LARGA SUPERFÍCIE



- Uma nova gama permite cortar relva de forma rápida e com excelentes resultados.
- Máquinas para uso profissional adequadas para grandes superfícies como parques ou jardins públicos.
- A estrutura inovadora, robusta e estável permite uma condução prática e intuitiva, ideal para terrenos com obstáculos que necessitem de ser contornados com maior manobrabilidade.
- As rodas pneumáticas são ideais para grandes terrenos irregulares.



01. Assento confortável para enfrentar horas de trabalho em conforto.

02. Rodas traseiras "Turf care" para uma adaptação perfeita ao solo.

03. Placa de corte em chapa soldada, robusta, equipada com 3 lâminas. Feito para cortar grama mais alta e densa com facilidade.

04. Pedal de elevação da plataforma "Easy lift".

05. Luzes de led para ampla visibilidade.



ZTR 50 L PRO

LINHA DE
TOPO



- Motor Loncin com 708 cc de cilindrada
- Transmissão hidrostática para maior segurança
- 2 velocidades: 1 para a frente e 1 para trás, para cortar com a máxima flexibilidade
- Função de corte com kit mulching para trituração e descarga lateral

*Preparado para
grandes áreas*

COD. 882490

Motor	Loncin LC2P77F - 708 cc
Potência	16 kW (3600g/m SAE)
Cilindro	2
Transmissão	Hidrostática
Engate da lâmina	Eletromagnética embraiagem
Corte	Descarga Lateral - Kit mulching
Largura corte	127 cm
Altura corte	7 posições
Velocidade	1 frente - 1 atrás
Acessórios incluídos	Barra de rolagem - Faróis de LED
Peso	270 kg



CORTA MATOS DE LARGA SUPERFÍCIE

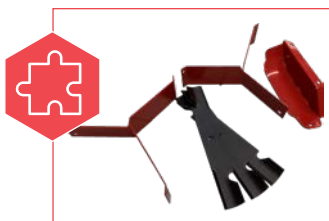

KIT MULCHING
ZTR 50 PRO

COD. 733140





LM 715 PRO

COD. 882470

Motor	Briggs &Straton – 344 cc
Potência	10,5 HP
Cilindro	1
Transmissão	3 velocidades
Corte	Descarga Lateral
Largura corte	71,1 cm
Altura corte	6 posições
Velocidade	3 velocidades frente
Peso	154 kg



ZTR 46 L PRO

COD. 882560

Motor	LONCIN LC2P77 – 708 c
Potência	16 Kw
Cilindro	2
Transmissão	Hidrostática
Engate da lâmina	Eletromagnética
Corte	Descarga Lateral – Kit mulching
Largura corte	116 cm
Altura corte	7 posições
Velocidade	1 frente – 1 atrás
Acessórios incluídos	Faróis de LED
Peso	270 kg



ZTR 50 PRO

COD. 882480

Motor	Kawasaki FR691V– 726 cc
Potência	15,4 Kw (20.6 h6) / 3600 rpm
Cilindro	2
Transmissão	Hidrostática
Engate da lâmina	Eletromagnética embraiagem
Corte	Descarga Lateral – Kit mulching
Largura corte	127 cm
Altura corte	7 posições
Velocidade	1 frente – 1 atrás
Acessórios incluídos	Barra de rolagem - Faróis de LED
Peso	270 kg



**KIT MULCHING
ZTR 50 PRO**

COD. 733140





TRATORES CORTA RELVA



- São ferramentas excepcionais para paisagismo adequadas tanto para usuários que desejam manter seu jardim organizado, quanto para mais profissionais que desejam cuidar de grandes parques e áreas verdes.
- Os modelos estão disponíveis com dois modos de descarga: traseiro e lateral completo com opção de mulching. Para todos os modelos a altura de corte é regulável em 7 posições diferentes e a chapa é de aço.
- As máquinas são equipadas com transmissão hidrostática que permite o controle total da velocidade por meio de um pedal tanto para frente quanto para trás, com faróis e assento ajustável.



01. Faróis de led para ampla visibilidade

02. Assento confortável para trabalhar com conforto

03. Chapa de aço para maior resistência

04. Partida do motor elétrico

05. Transmissão hidrostática para controle completo da velocidade do pedal



LT C 92H

LINHA DE
TOPO



- Loncin engine 452 cc with electric start
- Rear discharge and mulching
- Cutting height adjustable in 7 positions (30-90 mm)
- Hydrostatic transmission

*Para um jardim
perfeito sem esforço*

COD. 888110

Modo de corte	Descarga Traseira + mulching
Largura de corte	92 cm
Chassis de corte	Aço
Altura de corte	30-90 mm (7 posições)
Motor	Loncin 452
Arranque	Elétrico
Capacidade Depósito Combustível	7,5 lts
Transmissão	Hidrostática
Faróis	Sim
Assento	Ajustável
Peso	210 Kg



TRATORES CORTA RELVA





LT SD 98H

COD. 888240

Modo de corte	Descarga Lateral + mulching
Largura de corte	98 cm
Chassis de corte	Aço
Altura de corte	30-90 mm (7 posições)
Motor	Loncin 452
Arranque	Elétrico
Capacidade Depósito Combustível	7,5 lts
Transmissão	Hidrostática
Faróis	Sim
Assento	Ajustável
Peso	170 Kg



LT SD 108H

COD. 888100

Modo de corte	Descarga Lateral + mulching
Largura de corte	108 cm
Chassis de corte	Aço
Altura de corte	30-90 mm (7 posições)
Motor	Loncin 452
Arranque	Elétrico
Capacidade Depósito Combustível	7,5 lts
Transmissão	Hidrostática
Faróis	Sim
Assento	Ajustável
Peso	170 Kg



LT C 86H

COD. 888130

Modo de corte	Descarga Traseira + mulching
Largura de corte	86 cm
Chassis de corte	Aço
Altura de corte	30-90 mm (7 posições)
Motor	Loncin 452
Arranque	Elétrico
Capacidade Depósito Combustível	7,5 lts
Transmissão	Hidrostática
Capacidade Saco de Recolha	245 Lts
Faróis	Sim
Assento	Ajustável
Peso	190 Kg





LT C 102H TWIN

**COD. 888120**

Modo de corte	Descarga Traseira + mulching
Largura de corte	102 cm
Chassis de corte	Aço
Altura de corte	30-90 mm (7 posições)
Motor	Loncin 586 TWIN
Arranque	Elétrico
Capacidade Depósito Combustível	7,5 lts
Transmissão	Hidrostática
Capacidade Saco de Recolha	245 Lts
Faróis	Sim
Assento	Ajustável
Peso	210 Kg



TRATORES CORTA RELVA





CORTA SEBES



- O corta-sebes é uma ferramenta concebida para cortar sebes com a maior facilidade possível.
- Adequado para realizar atividades de poda sem dificuldade mesmo nas sebes mais resistentes.
- Constituída essencialmente por 3 elementos: motor, pega, lâmina de corte duplo em aço inoxidável.
- Lâminas de alta qualidade garantem um corte limpo.
- TO produto é fácil de usar graças ao punho regulável para dar ao operador a possibilidade de cortar sempre com o máximo conforto.



01. Punho regulável

02. Protetor de mão

03. Dente de corte

04. Lâminas

01. Punho ergonômico ajustável para maior conforto e manuseio.

02. Proteção das mãos: o punho colocado próximo à lâmina tem a função de proteger as mãos do usuário.

03. Os dentes são fresados e podem cortar galhos muito grossos.

04. Lâminas duplas com barras de corte de duplo movimento para garantir a máxima precisão.

HT 23-70



BATERIA PRO
43,2 V



LINHA DE
TOPO



- Corta-sebes com bateria de lítio de 50,4 V e potência de 800 W.
- Lâminas de 700 mm para garantir um trabalho eficaz.
- Punho regulável em 5 posições diferentes até 180° para garantir conforto durante o uso.

Aparar é fácil

CORTA SEBES

COD. 884090

Tensão de trabalho	43,2 V
Max. tensão	50,4 V
Potência	800 W
Bateria*	Bateria de Lítio 43.2 V – 5 Ah
Comprimento lâmina	70 cm
Passo dos dentes	32 mm
Regulação Velocidade	3 velocidades
Punho ajustável	Em 5 posições a 180°
Peso (máquina)	3,5 Kg



**BATERIA DE COSTAS
OPCIONAL 43.2V – 18 AH**

* Bateria e Carregador não incluído

HTK 230-J60

LINHA DE
TOPO

- Motor Kawasaki com 23,3 cc. de cilindrada
- Lâminas de 60 cm que tornam o corte preciso e eficaz
- Punho regulável de 5 posições até 180 graus para maior versatilidade

*Para uma
cobertura perfeita*

COD. 883180A

Motor Kawasaki	TJ 23 V- 2 tempos * - 23,3 cc
Potência	0.63 kW/7500 rpm
Comprimento lâmina	60 cm
Tipo Lâmina	Dupla Barra
Dentes	Em ambos os lados
Passo dos dentes	28 mm
Punho ajustável	Em 5 posições a 180°
Peso**	5,4 Kg



* mistura de 2% com óleo sintético **sem combustível



PHT 23-54

BATERIA PRO
50.4V

	COD. 887940
Tensão de trabalho	43,2 V
Max. Tensão	50,4 V
Motor	Sem Escovas
Potência	800 W
Comprimento lâmina	54 cm
Passo dos dentes	27 mm
Regulação Velocidade	2 velocidades
Regulação	Regulável a 270°
Peso (máquina)	5,7 Kg

* Bateria e Carregador não incluído

**BATERIA DE COSTAS
OPCIONAL 50.4V - 18 AH**

HTB 40

BATERIA
40V**COD. 883420**

Comprimento das lâminas	540 mm
Máx. diâmetro de corte	18 mm
RPM	1200
Tempo de trabalho (sem carga)	> 60 minutos
Lâminas	Aço
Punho	Ajustável a 180° - aperto duplo
Proteção da lâmina	Incluído
Peso (com bateria incluída)	3,8 kg
Bateria de lítio	40 V - 2,5 Ah (incluída)
Indicador de carga da bateria	Incluído
Carregador de bateria	Incluído
Tempo de carga	3 a 5 horas



PHB 40

BATERIA
40V**COD. 883150**

Comprimento das lâminas	430 mm
Máx. diâmetro de corte	18 mm
Haste telescópica	240 a 315 cm
Tempo de trabalho (sem carga)	55 minutos
Cabeça ajustável	6 posições
Peso (com bateria incluída)	5 kg
Bateria de lítio	40 V - 2,5 Ah (incluída)
Indicador de carga da bateria	Incluído
Carregador de bateria	Incluído
Tempo de carga	3 a 5 horas



PHT 22-52

**BATERIA PRO
21V**

COD. 887490

Tensão de trabalho	18 V
Max. Tensão	21 V
Motor	Sem Escovas
Potência	800 W
Comprimento lâmina	52 cm
Passo dos dentes	22,5 mm
Regulação Velocidade	3 velocidades
Haste	Telescópica (de 120 a 240 cm)
Inclinação da lâmina	Regulável a 180°
Bateria	Bateria de Lítio 18V - 5 Ah
Equipamento incluído	1 Bateria + Carregador + ferramentas

CORTA SEBES

HT 22-60

**BATERIA PRO
21V**

COD. 887880

Tensão de trabalho	18 V
Max. Tensão	21 V
Motor	Sem Escovas
Potência	800 W
Comprimento lâmina	60 cm
Passo dos dentes	32 mm
Regulação Velocidade	3 velocidades
Bateria	Bateria de Lítio 18V - 5 Ah
Equipamento incluído	1 Bateria + Carregador + ferramentas
Peso (máquina)	3,5 Kg
Peso (bateria)	670 gr



HTE 600

COD. 880110

Motor Elétrico	600 w 230V - 50 HZ
Comprimento lâmina	51 cm
Tipo Lâmina	Dupla Barra
Dentes	Em ambos os lados
Passo dos dentes	24 mm
Punho ajustável	Não
Peso	3,2 Kg





HTE 710

COD. 880120

Motor Elétrico	710 w 230V - 50 HZ
Comprimento lâmina	61 cm
Tipo Lâmina	Dupla Barra Aço SK5
Dentes	Em ambos os lados
Passo dos dentes	24 mm
Punho ajustável	Em 5 posições a 180°
Peso	3,7 Kg



HT 261

COD. 881610

Motor	2 tempos * - 25,4 cc
Potência	0.6 kW/7000 rpm
Comprimento lâmina	61 cm
Tipo Lâmina	Dupla Barra
Dentes	Em ambos os lados
Passo dos dentes	27 mm
Travão Lâmina	Incluído
Punho ajustável	Em 5 posições a 180°
Peso**	6,3 Kg



* mistura de 2% com óleo sintético
** sem combustível

HT 261-J60

COD. 883260A

Motor	1E34FN - 2 tempos * - 25,4 cc
Potência	0.7 kW/7000 rpm
Comprimento lâmina	60 cm
Tipo Lâmina	Dupla Barra
Dentes	Em ambos os lados
Passo dos dentes	28 mm
Punho ajustável	Em 5 posições a 180°
Peso**	5,2 Kg



* mistura de 2% com óleo sintético
**sem combustível

HT 261-J75

CORTA SEBES

	COD. 885750A
Motor	1E34FN - 2 tempos * - 25,4 cc
Potência	0.7 kW/7000 rpm
Comprimento lâmina	75 cm
Tipo Lâmina	Dupla Barra
Dentes	Em ambos os lados
Passo dos dentes	28 mm
Punho ajustável	Em 5 posições a 180°
Peso**	5,4 Kg



* mistura de 2% com óleo sintético
** sem combustível

HTK 230-J75

	COD. 885130A
Motor Kawasaki	TJ 23 V- 2 tempos * - 23,3 cc
Potência	0.63 kW/7500 rpm
Comprimento lâmina	75 cm
Tipo Lâmina	Dupla Barra
Dentes	Em ambos os lados
Passo dos dentes	28 mm
Punho ajustável	Em 5 posições a 180°
Peso**	5,6 Kg



*mistura de 2% com óleo sintético
** sem combustível

GAMA DE BATERIAS ACESSÓRIOS SÉRIE 40 V



Bateria 2,5 Ah - 40 V	COD. 451800
Bateria 4 Ah - 40 V	COD. 451810



Carregador Normal	COD. 451820
-------------------	--------------------



Carregador Rápido	COD. 451620
-------------------	--------------------



TESOURAS DE RELVA



GC 22-10



BATERIA PRO
12,6 V



- A tesoura para relva é uma ferramenta a bateria com dupla função, prática e fácil de manusear.
- É ideal para entusiastas de jardinagem e para aparar com precisão.
- Os rebordos da relva e das sebes podem ser cortados de forma fácil e precisa.
- A haste permite que o produto seja usado facilmente.

COD. 888080

Tensão de trabalho	10.8 V
Max. Tensão	12.6 V
Motor	Sem Escovas
Potência	120 W
Cabeças de corte	Tesoura + Corta Sebes
Largura corte da tesoura	109 mm
Lamina corta sebes	139 mm
Regulação Velocidade	3 velocidades
Bateria	Bateria de Lítio 10.8V - 2.5 Ah
Equipamento incluído	1 Bateria + Carregador + ferramentas
Haste	Opcional
Peso (máquina)	1000 gr
Peso (bateria)	200 gr

- 01. Cabeça do aparador de relva.**
- 02. Cabeça do corta sebes:** adequado para a manutenção de arbustos domésticos.
- 03. O punho ergonômico** permite segurar a tesoura sem dificuldade para um corte particularmente fácil.
- 04. Protetor de mão.**
- 05. Haste** aplicável ao aparador para garantir conforto durante o uso.

COD. 7200180

Haste EP 22-10

A precisão é importante



01. Cabeça do aparador de relva

03. Pega ergonômica



02. Cabeça do corta sebes

04. Protetor de mão

05. Haste



BATERIA COMPATÍVEL

12.6V - 2.5Ah

COD. 451920



SOPRADORES E PULVERIZADORES



- Sopradores e aspiradores ideais para limpar ou recolher folhas caídas sem esforço.
- A função vácuo tritura a folhagem otimizando o espaço no saco, devolvendo o material pronto para compostagem.
- Pulverizadores para a manutenção de plantas frutíferas e vegetais, adequados para todos os tipos de tratamento graças à função de nebulização e pulverização.



01. Punho

02. Arrancador

03. Manivela de conversão

04. Tubo de saída

- 01. Punho** com amortecedores de vibração para maior conforto.
- 02. Fácil partida** que permite a partida da máquina sem esforço e fadiga.

- 03. Manopla inferior** para conversão em aspirador.
- 04. Tubo de descarga** alinhado com o motor.



BS 22-400



BATERIA PRO
21V



LINHA DE
TOPO



- Bateria de lítio com tensão máxima de 21V- 5 Ah
- Velocidade máxima do ar 45 m/s
- Alcance máximo do ar 8 m
- Capacidade máxima do tanque 3 litros

COD. 887900

Tensão de trabalho	18 V
Max. Tensão	21 V
Motor	Sem Escovas
Potência	400 W
Bateria	Bateria de Lítio 18V - 5 Ah
Equipamento incluído	1 Bateria + Carregador
Velocidade máx. ar	45 m/s
Volume máx. ar	400 m3/h
Arremesso máx.	8 m
Capacidade depósito	3 litros
Peso (bateria)	670 gr

*Sopro
fácil*



SOPRADORES E PULVERIZADORES

BLV 281

LINHA DE
TOPO

SOPRADOR - ASPIRADOR

- Motor a combustão de 2 tempos com 27,2 cc. de cilindrada
- Modo soprador com velocidade de emissão de ar de 252 km/h
- Modo de vácuo com saco coletor de 45 litros

COD. 883740

Motor	Ecológico Euro 5 2 tempos*
Cilindrada	27,2 cc
Saco de recolha	45 lt
Velocidade de emissão de ar	252 km/h
Peso aspirador/ soprador**	5,7 / 4,6 kg
Relação de trituração	10:1

*Sopre e aspire
com um unico produto*



* mistura de 2% com óleo sintético
** sem combustível



BL 23-800



BATERIA PRO
50.4V



COD. 887970

Tensão de trabalho	43.2 V
Max. Tensão	50.4 V
Motor	Sem Escovas
Potência	800 W
Bateria	Bateria de Lítio 43.2V - 5 Ah
Velocidade máxima do ar	70 m/s
Volume máximo do ar	780 m3/h
Regulação Velocidade	3 velocidades + turbo

* Bateria e Carregador Não Incluídos



BATERIA DE COSTAS
OPCIONAL 50.4 V - 18/12 Ah

MD 23-500



BATERIA PRO
50.4 V



COD. 888280

Tensão de trabalho	43.2 V
Max. Tensão	50.4 V
Motor	Sem Escovas
Potência	500 W
Bateria*	Bateria de Lítio 50.4 V - 5 Ah
Distância máxima de projeção	6.5 m
Capacidade do reservatório	6 lt
Fluxo máximo	600 ml/min

* Bateria e Carregador Não Incluídos



BL 22-300



BATERIA PRO
21 V



COD. 887990

Tensão de trabalho	18 V
Max. Tensão	21 V
Motor	Sem Escovas
Potência	300 W
Bateria	Bateria de Lítio 21 V - 5 Ah
Equipamento	1 bateria + carregador incluídos



BLB 40



BATERIA
40 V



COD. 883430

Velocidade	Modo ajustável + TURBO
Tempo funcionamento	*55 min (velocidade min) 16 min (velocidade máxima) 8 min (modo TURBO)*
Volume de emissão de ar	20-42 m/s
Air emission volume	7.1 - 11.2 - 13.6 m3/min
Punho	Ergonómico - aperto duplo
Motor	Sem escovas
Peso com bateria	3.4 kg
Bateria de lítio	40V, 2.5 Ah incluída
Indicador de carga	Incluído
Carregador	Incluído
Tempo de carga	3 to 5 hours





SG 22-10

BATERIA PRO
12.6 V

PULVERIZADOR

COD. 887410

Motor	Sem escovas
Máx. tensão	12.6 V
Bateria de lítio	n 1 incluída - 12.6 V - 2.5 Ah
LED	6 LED UV
Capacidade do reservatório	1 lt
Máx. pressão da bomba	10 bar
Modo	3 de pulverização
Carregamento	3 - 4 h
Peso incluindo bateria	800 gr



SOPRADORES E PULVERIZADORES

BBL 801

COD. 883890

Motor	Ecológico Euro 5 2 tempos*
Cilindrada	75.6 cc
Velocidade de emissão de ar	331 km/h
Alavanca de ajuste de gás	Incluído
Peso**	11.6 kg



*mistura de 2% com óleo sintético
**sem combustível

MD 601

SPRAYER

COD. 880350

Motor	Ecological Euro 5 2-stroke*
Cilindrada	59.2 cc
Potência	2.65 kW
Capacidade do depósito	14 lt
Alcance máximo	8 mt
Alcance máximo	12 mt com ponta dupla (incluída)
Adequado para	Líquido e pó
Bomba	Incluído
Peso**	10.3 kg



GAMA DE BATERIAS ACESSÓRIOS SÉRIE 40V



Bateria 40 V
2,5 Ah **COD. 451800**
Bateria 40 V
4 Ah **COD. 451810**



Carregador Normal **COD. 451820**



Carregador Rápido **COD. 451620**



BIOTRITURADORES



- Manter o espaço verde limpo e arrumado é simples e imediato graças aos trituradores de jardim.
- Estrutura compacta ideal para a eliminação de resíduos de poda de árvores, arbustos, sebes e silvas.
- Reduza os galhos e esfregue para que sejam adequados para compostagem.
- Eles trituram o material em um pequeno espaço, reduzindo também o tempo necessário para a decomposição.
- Perfeito para produzir húmus para manter o solo e as plantas saudáveis.



01. Disco faca duplo para trituração eficaz.

02. Defletor para descarga regulável.

03. Rodas pneumáticas para facilitar o transporte.



01. Lâmina de disco

02. Defletor

03. Rodas pneumáticas

SHL 700



- Motor Loncin com 196 cc de cilindrada
- Disco faca duplo 2600 rpm
- Rodas de transporte incluídas

COD. 886020

Motor	Loncin 6.5 Hp
Cilindrada	196 cc
Ramo de corte máximo	Ø 7 cm
Diâmetro do rotor	400 x 10 mm
2 cortadores de tamanho	110 x 42 x 9 mm
Velocidade de rotação	2600 al/min
Tamanho do furo de carregamento	530 x 350 mm
Tamanho do orifício de saída	150 x 150 mm
Nível vibração	5.52 m/s
Rodas	n 2
Peso	90 kg



BIOTRITURADOR

SH 2500

- Motor elétrico de 2500 W de potência
- Sistema de corte a tambor para melhor trituração
- Cesto para recolher o material triturado
- Carrinho com rodas para facilitar o deslocamento

COD. 880450

Motor	Electric 2500W - 230V - 50Hz
Sistema de corte	Drum
Ramo de corte máximo	Ø 4 cm
Cesto de recolha	Incluído
Velocidade reversa	Incluída
Tabuleiro com rodas	Incluído
Regulagem da lâmina	Incluído
Peso	40 kg





ATÉ O MEIO AMBIENTE AGRADECE

Uma madeira bem cuidada, além de agradável ao olhar, é uma proteção ao meio ambiente. Tanto o corte quanto a poda são feitos para preservar a madeira e obter madeira útil para fins múltiplos.

Os produtos Blue Bird permitem que os operadores apliquem a **melhor técnica** e alcancem **excelentes resultados** controlando a **potência** e o **corte**.

Contar com as ferramentas certas significa encontrar os aliados perfeitos para o seu trabalho. Motosserras, podadores e rachadores de lenha Blue Bird são extremamente **práticos, resistentes e seguros**.

Graças aos guinchos portáteis, você pode limpar o terreno de toras rebocando ou movendo graças ao engate rápido.



MAIOR QUALIDADE

Para o trabalho florestal, a Blue Bird oferece uma linha especial de máquinas para poder intervir de forma rápida e decisiva no corte, desrama e movimentação de ramos e toras a transportar ou movimentar. Os produtos listados na categoria madeira são projetados para atuar com segurança, em locais muitas vezes inacessíveis, com máxima eficiência.

*Quando as
metas são altas*

MADEIRA

Motoserras	PAG 78
Podadoras a bateria	PAG 86
Guinchos	PAG 92
Rachadores de Lenha	PAG 96
Biotrituradores de lenha	PAG 100



MOTOSERRAS



- Ideal para alcance para cada habilidade específica: do corte, à poda, ao desrame.
- Ferramentas de corte compactas projetadas para serem confiáveis, fáceis de usar e eficientes.
- Os modelos disponíveis variam de 25 a 54 cc de cilindrada, com barras de 25 a 50 cm.



01. Barra 10" 3/8 para maior precisão

02. Freio duplo para garantir a segurança durante o uso.

03. Botão "sempre ligado" para auxiliar o usuário na fase de ignição.

04. Embreagem interna que garante maior resistência do motor.

05. Suportes antivibração de aço que reduzem as vibrações e o ruído.

06. 3/8 corrente mini.

THCS 22-07

**PRO BATTERY
21 V**
**LINHA DE
TOPO**

- Motor brushless com tensão máxima 21V
- 2 baterias de 18V 5Ah incluídas para um ótimo desempenho
- Barra de 8"
- Corrente de 1/4" 1.1. e 48 elos de ligação
- Bomba de óleo automática

*A combinação
de precisão e potência*

MOTOSERRAS
COD. 887400

Motor	Sem escovas
Potência Nominal	18 V
Máx. tensão	21 V
Bateria de lítio	18 V - 5 Ah (2 incluídas)
Barra	8"
Corrente	¼ - 1,1 mm - 48 elos de ligação
Bomba de óleo	Automática
Tempo de carregamento	3 - 4 h
Peso incluindo bateria	2,5 kg



CSP 270 TC

**LINHA DE
TOPO**

- Motor 25cc
- Barra 10" (25cm)
- Corrente 3/8 LP - 1.3 mm
- Incluindo primer do carburador e tensor da corrente lateral

*Para corte
profissional*

COD. 884440

Cilindrada	25 cc
Potência	0,9 kW
Comprimento da barra	10" (25 cm)
Tipo de corrente	1/4 LP- 1,3 mm
Carburador	Walbro
Primer do carburador	Sim
Tensor de corrente lateral	Sim
Capacidade do depósito de combustível	170 ml
Capacidade do depósito de óleo da corrente	140 ml
Peso*	2,45 Kg



* Peso sem combustível, barra e corrente

CS 23-16



BATERIA PRO
50.4V



	COD. 887960
Tensão de trabalho	43.2 V
Máx. tensão	50.4 V
Motor	Sem Escovas
Potência	2500 W
Bateria*	Bateria de lítio 43.2 V - 5 Ah
Velocidade corrente	20 m/s
Barra	16" (40 cm)
Corrente	3/8" - 56 elos de ligação
Bomba de óleo	Automática
Peso (máquina)	4,5 kg

* Bateria e Carregador não incluídos



**BATERIA DE COSTAS
OPCIONAL 43.2V - 18/12 AH**

CSE 2000

	COD. 881860
Potência	2000 W
Comprimento da barra e da corrente	16" (40 cm) OREGON
Lubrificação da corrente	Automática
Ajuste de corrente	Sem ferramentas



CS 250

	COD. 880550
Cilindrada	25,4 cc
Potência	0,7 kW
Comprimento da barra	Padrão 10" (25 cm)
Travão de Corrente	Sim
Lubrificação da Corrente	Automática
Punho	Anti-vibração
Peso*	3,2 Kg



* Peso sem combustível, barra e corrente

CS 250 C

COD. 881280

Cilindrada	25,4 cc
Potência	0,7 kW
Comprimento da barra	Carving 10" (25 cm)
Travão de Corrente	Sim
Lubrificação da Corrente	Automática
Punho	Anti-vibração
Peso*	3,2 Kg



* Peso sem combustível, barra e corrente

CS 390

COD. 883690

Cilindrada	37,2 cc
Carburador	Walbro
Potência	1,2 kW
Comprimento da barra e corrente	16" (40 cm)
Travão de Corrente	Sim
Lubrificação da Corrente	Automática
Punho	Anti-vibração
Peso*	4,6 Kg



* Peso sem combustível, barra e corrente

CS 460

COD. 883700

Cilindrada	45,2 cc
Carburador	Walbro
Potência	1,5 kW
Comprimento da barra e corrente	18" (45 cm)
Travão de Corrente	Sim
Lubrificação da Corrente	Automática
Punho	Anti-vibração
Peso*	5,4 Kg



* Peso sem combustível, barra e corrente

CS 590

COD. 883710

Cilindrada	54 cc
Carburador	Hualong
Potência	2,2 kW
Comprimento da barra e corrente	20" (50 cm)
Travão de Corrente	Sim
Lubrificação da Corrente	Automática
Punho	Anti-vibração
Peso*	5,4 Kg



* Peso sem combustível, barra e corrente

CSP 270 T

COD. 884400

Cilindrada	25 cc
Potência	0,9 kW
Comprimento da barra	Padrão 10" (25 cm)
Tipo de corrente	3/8 LP- 1,3 mm
Carburador	Walbro
Primer do carburador	Sim
Tensor de corrente lateral	Sim
Capacidade do depósito de combustível	170 ml
Capacidade do depósito de óleo da corrente	140 ml
Peso*	2,45 Kg



CSP 280 T / CSP 280 TC

COD. 884000

COD. 884010

Cilindrada	28,5 cc	28,5 cc
Potência	1 kW	1 kW
Comprimento da barra	10" (25 cm) OREGON	10" (25 cm) carving
Tipo de corrente	3/8 mini- 1,3 mm	1/4 1,3 mm
Lubrificação da Corrente	Automática	Automática
Carburador	Walbro	Walbro
Carter	Metal	Metal
Peso	3,25 Kg	3,25 Kg



CSP 410

COD. 884030

Cilindrada	41,4 cc
Potência	1,85 kW
Comprimento da barra	16" (40 cm)
Tipo de corrente	0,325 1,3 mm
Lubrificação da Corrente	Ajustável
Carburador	Walbro
Carter	Metal
Peso	5,2 Kg



CSP 500

COD. 884050

Cilindrada	50 cc
Potência	2,2 kW
Comprimento da barra	18" (45 cm)
Tipo de corrente	0,325 1,3 mm
Lubrificação da Corrente	Ajustável
Carburador	Walbro
Carter	Metal
Peso	5,7 Kg



CSP 550

COD. 884060

Cilindrada	55 cc
Potência	2,4 kW
Comprimento da barra	20" (50 cm)
Tipo de corrente	0,325 1,3 mm
Lubrificação da Corrente	Ajustável
Carburador	Walbro
Carter	Metal
Peso	5,7 Kg



ACESSÓRIOS DE MOTOSSERRAS

CORRENTES/100 FT ROLOS

SARP

1/4" - 1,3 mm - 0,50	S25100
3/8" anti-rebatimento 1,1 mm - 0,43	SE1S100
3/8" anti-rebatimento 1,3 mm - 0,50	SE3S100
3/8" 1,3 mm - 0,50	SE3L100
325" 1,3 mm - 0,50	SG3100
325" 1,5 mm - 0,58	SG5100
325" 1,6 mm - 0,63	SG6100
325" 1,3 mm - 0,50	SG3C100
325" 1,5 mm - 0,58	SG5C100
325" 1,6 mm - 0,63	SG6C100
3/8" 1,3 mm - 0,50	SD3100
3/8" 1,5 mm - 0,58	SD5100
3/8" 1,6 mm - 0,63	SD6100
3/8" 1,3 mm - 0,50	SD3C100
3/8" 1,5 mm - 0,58	SD5C100
3/8" 1,6 mm - 0,63	SD6C100
404" 1,6 mm - 0,63	SF6100

3/8" mini LP 1,3 mm - 0,50 - 56 M	SE3L-56DL
3/8" mini LP 1,3 mm - 0,50 - 57 M	SE3L-57DL
3/8" mini LP 1,1 mm - 0,43 - 39 M	SE1S-39DL
3/8" mini LP 1,1 mm - 0,43 - 50 M	SE1S-50DL
3/8" mini LP 1,3 mm - 0,50 - 40 M	SE3S-40DL
3/8" mini LP 1,3 mm - 0,50 - 45 M	SE3S-45DL
3/8" mini LP 1,3 mm - 0,50 - 52 M	SE3S-52DL
3/8" mini LP 1,3 mm - 0,50 - 57 M	SE3S-57DL
3/8" 1,5 mm - 0,58 - 68 M	SD5-68DL
3/8" 1,5 mm - 0,58 - 72 M	SD5-72DL
3/8" 1,6 mm - 0,63 - 66 M	SD6-66DL
3/8" 1,6 mm - 0,63 - 72 M	SD6-72DL
3/8" 1,5 mm - 0,58 - 68 M	SD5C-68DL
3/8" 1,5 mm - 0,58 - 72 M	SD5C-72DL

EMBALAGEM ÚNICA

1/4" 1,3 mm - 0,50 - 52 M	S25-52DL
1/4" 1,3 mm - 0,50 - 60 M	S25-60DL
1/4" 1,3 mm - 0,50 - 76 M	S25-76DL
1/4" 1,3 mm - 0,50 - 84 M	S25-84DL
3/8" mini LP 1,3 mm - 0,50 - 40 M	SE3L-40DL
3/8" mini LP 1,3 mm - 0,50 - 45 M	SE3L-45DL
3/8" mini LP 1,3 mm - 0,50 - 47 M	SE3L-47DL
3/8" mini LP 1,3 mm - 0,50 - 50 M	SE3L-50DL
3/8" mini LP 1,3 mm - 0,50 - 52 M	SE3L-52DL
3/8" mini LP 1,3 mm - 0,50 - 53 M	SE3L-53DL
3/8" mini LP 1,3 mm - 0,50 - 55 M	SE3L-55DL

325" 1,3 mm - 0,50 - 64 M	SG3-64DL
325" 1,3 mm - 0,50 - 66 M	SG3-66DL
325" 1,3 mm - 0,50 - 72 M	SG3-72DL
325" 1,5 mm - 0,58 - 64 M	SG5-64DL
325" 1,5 mm - 0,58 - 66 M	SG5-66DL
325" 1,5 mm - 0,58 - 68 M	SG5-68DL
325" 1,5 mm - 0,58 - 72 M	SG5-72DL
325" 1,6 mm - 0,63 - 62 M	SG6-62DL
325" 1,6 mm - 0,63 - 67 M	SG6-67DL
325" 1,6 mm - 0,63 - 68 M	SG6-68DL
325" 1,6 mm - 0,63 - 74 M	SG6-74DL
325" 1,3 mm - 0,50 - 72 M	SG3C-72DL
325" 1,5 mm - 0,58 - 72 M	SG5-72DL
325" 1,5 mm - 0,58 - 78 M	SG5-78DL

ÓLEO ECOLÓGICO PROTETOR DE CORRENTE



Gerrafa de 5 lt **COD. 210120**

ÓCULOS DE PROTEÇÃO



COD. 21023

EAR PROTECTORS



Extra-leve 140 gr **COD. 122505**

ACESSÓRIOS DE MOTOSSERRAS



ACESSÓRIOS DE MOTOSSERRAS

BARRAS



25 cm 10" 40 elos de ligação 3/8"LP 1.1mm	S10E3MP40
25 cm 10" 40 elos de ligação 3/8"LP 1.3mm	S10E3PP40
30 cm 12" 45 elos de ligação 3/8"LP 1.3mm	S12E3PP45
35 cm 14" 52 elos de ligação 3/8"LP 1.3mm	S14E3PP52
35 cm 14" 50 elos de ligação 3/8"LP 1.3mm	S14E3PT50
40 cm 16" 57 elos de ligação 3/8"LP 1.3mm	S16E3PP57
40 cm 16" 55 elos de ligação 3/8"LP 1.3mm	S16E3PT55
38 cm 15" 64 elos de ligação 3/8"LP 1.3mm	S15E3SU64
45 cm 18" 72 elos de ligação 3/8"LP 1.3mm	S16E3SE66
45 cm 18" 72 elos de ligação 3/8"LP 1.3mm	S18E3SU72
38 cm 15" 64 elos de ligação 3/8"LP 1.5mm	S15E3SU64
40 cm 16" 66 elos de ligação 3/8"LP 1.5mm	S16E3SU66
40 cm 16" 66 elos de ligação 3/8"LP 1.5mm	S16E3SE66
45 cm 18" 72 elos de ligação 3/8"LP 1.5mm	S18E3SE72
45 cm 18" 72 elos de ligação 3/8"LP 1.5mm	S18E3SU72
40 cm 16" 66 elos de ligação 3/8"LP 1.6mm	S16E3SS67
45 cm 18" 74 elos de ligação 3/8"LP 1.6mm	S18E3SS74
38 cm 15" 56 elos de ligação 3/8" 1.5mm	S15D5SH56
40 cm 16" 60 elos de ligação 3/8" 1.5mm	S16D5SH60
43 cm 17" 64 elos de ligação 3/8" 1.5mm	S17D5SH64
45 cm 18" 68 elos de ligação 3/8" 1.5mm	S18D5SH68
50 cm 20" 72 elos de ligação 3/8" 1.5mm	S20D5SH72
40 cm 16" 60 elos de ligação 3/8" 1.6mm	S16D6SS60
45 cm 18" 66 elos de ligação 3/8" 1.6mm	S18D6SS66
50 cm 20" 72 elos de ligação 3/8" 1.6mm	S20D6SS72

ROUND FILES



Lima redonda 4,8 mm (3/16 inch)	L3
Lima redonda 4 mm (5/32 inch)	L5
Lima redonda 5,5 mm (7/32 inch)	L7
Lima redonda 3,3 mm (1/8 inch)	L18



BARRA THCS 22-07



THCS22-07-BAR

CORRENTE THCS 22-07



CS22-08-CHAIN

PODADORAS

- Uma ampla gama de podadores simplificará muito suas tarefas de poda.
- O baixo peso desses produtos permite que o operador os use por longos períodos sem cansar o braço.
- Altamente recomendado para alterar o aspeto exterior dos arbustos, intervindo no seu crescimento.
- Adequado para trabalhos externos e internos, graças ao seu tamanho compacto, o que os torna fáceis de manusear e versáteis.



01. Proteção de mão para um trabalho em completa segurança.

02. Bomba de óleo manual para uma fácil e rápida lubrificação.

03. Acessório de barra sem ferramentas para uso rápido.

04. 6 LED mostrando o status de carga da bateria para melhor gerir o seu trabalho.

05. Motor de escova de alta velocidade para controle total

PCS 22-10



BATERIA PRO
21 V

LINHA DE
TOPO



PODADORAS

COD. 887430

Motor	Sem escovas
Tensão de trabalho	18V
Máx. tensão	21 V
Visor	LED
Bateria de lítio	18 V - 5 Ah (1 incluída)
Barra	9"
Corrente	1/4 - 1,1 mm - 48 elos de ligação
Min. comprimento	177 cm
Máx. comprimento	257 cm
Tempo de carregamento	3 - 4 h
Peso incluindo bateria	3,5 kg

Poda em altitudes elevadas

- Motor brushless com máx. tensão de 21V
- Barra de 9"
- Corrente de 1/4 - 1,1 mm com 48 elos de ligação
- 1 baterias de lítio incluída



CS 22-04



PRO BATTERY
12.6 V

LINHA DE
TOPO

- Motor brushless com máx. tensão de 12V
- Barra de 4"
- Corrente de 1/4 - 1,1 mm com 29 elos de ligação
- 2 baterias de lítio incluídas

Potência garantida

COD. 885610

Motor	Sem escovas
Tensão de trabalho	10,8 V
Máx. tensão	12,6 V
Máx. potência	250 W
Bateria de lítio	10,8 V - 2,5 Ah (2 incluídas)
Barra	4"
Corrente	1/4 - 1.1 mm- 29 elos de ligação
Tamanho de Corte	100 mm
Velocidade da corrente	Variável
Peso incluindo bateria	1 kg



CS 22-08



	COD. 883990	COD. 885890
Motor	Sem escovas	Sem escovas
Tensão de trabalho	43.2V	43.2V
Máx. tensão	50.4V	50.4V
Máx. potência	1296 W	1296 W
Barra	7" 1/1	43,2 V - 4 Ah (1 incluída)
Corrente	1/4 1.1 mm- 48 elos ligação	Incluído
Tamanho de Corte	150 mm	Incluído
Velocidade da corrente	Variável	7" 1/1
Peso	850 gr.	1/4 1.1 mm- 48 elos ligação
Cutting size	150 mm	150 mm
Speed	variable	Variável
Peso incluindo bateria	850 gr.	850 gr



CS 22-07 / CS 22-06 TIMBER



	COD. 887850	COD. 888210
Tensão de trabalho	18 V	18 V
Máx. tensão	21 V	21 V
Motor	Sem Escovas	Com Escovas
Potência	750 W	400 W
Corrente	1/4 - 1.1 mm- 42 elos de ligação	1/4 - 1.1 mm- 34 elos de ligação
Barra	7" (175 mm)	5"
Pinhão	8 dentes	
Velocidade de Corrente	11,5 m/s	4,6 m/s
Bateria	Bateria de Lítio 18 V - 5 Ah	Bateria de Lítio 18 V - 5 Ah
Equipamento incluído	1 Bateria + Carregador + ferramentas	1 Bateria + Carregador + ferramentas
Bomba de Óleo	Automática	Manual



CS 22-06



	COD. 887420
Motor	Com escovas
Tensão de trabalho	14,4 V
Máx. tensão	16,8 V
Potência	220 W
Bateria de lítio	16,8 V - 2,5 Ah (2 incluídas)
Barra	5"
Corrente	1/4 - 1,1 mm - 34 elos de ligação
Capacidade do reservatório	16 ml
Bomba de óleo	Manual
Tempo de carregamento	2,5 - 3,5 h
Peso incluindo bateria	1,4 kg



PCS 23-10

**BATERIA PRO
50.4V**

COD. 887950

Tensão de trabalho	43,2 V
Máx. tensão	50,4 V
Potência	1000 W
Bateria*	Bateria de Lítio 43,1 V - 5 Ah
Velocidade de Corrente	13 m/s
Comprimento Barra	10" (25 cm)
Corrente	1/4 - 48 elos de ligação
Bomba de óleo	Automática
Comprimento da Haste	260 cm
Peso (máquina)	5,5 kg

* Bateria e Carregador não incluídos



**BATERIA DE COSTAS
OPCIONAL 43.2V - 18/12 AH**

PODADORAS

PCS 22-06

**BATERIA PRO
12.6 V**
COD. 887390

Motor	Sem escovas
Máx. tensão	12,6 V
Bateria de lítio	10,8 V - 2,5 Ah (2 incluídas)
Barra	6"
Corrente	1/4 - 1,1 mm - 38 elos de ligação
Tempo de carregamento	2,5 - 3,5 h
Peso incluindo bateria	2,4 kg



PTT 261

COD. 883960

Motor	2 tempos- 25,4 cc
Barra	3/8 LP 1,3 mm
Comprimento barra	34,2 cm
Comprimento haste	4,1 mt
Peso	9,1 kg



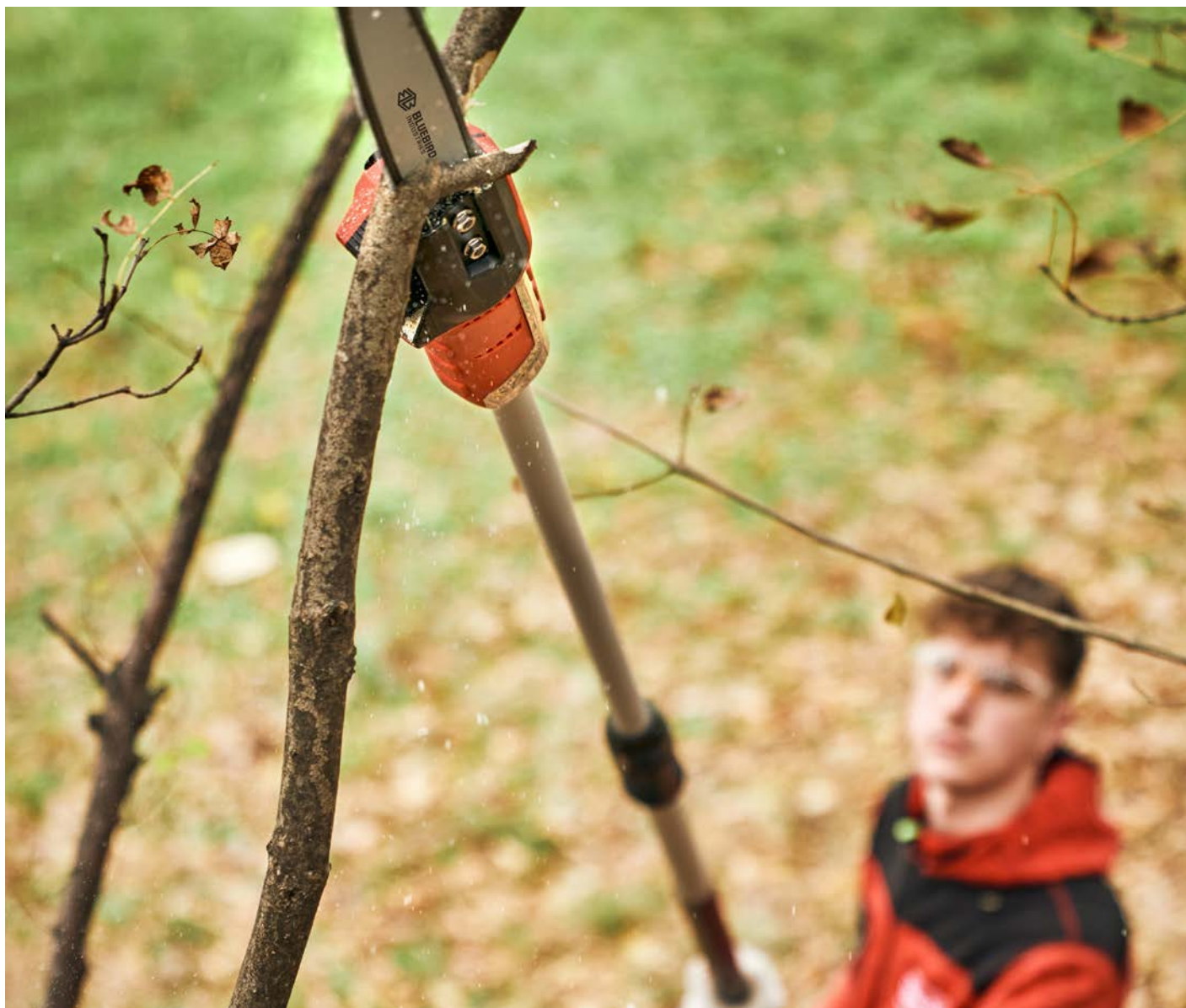

ACESSÓRIOS DE PODADORAS

ÓLEO VEGETAL PARA CORRENTE 1 LT



COD. 210280

BARRA



CS22-04-BAR

CS22-06-BAR

CS22-08-BAR

PCS22-06-BAR

PCS22-10-BAR

PCS23-10-BAR

CORRENTE



CS22-04-CHAIN

CS22-06-CHAIN

CS22-08-CHAIN Suitable to models CS22-08/THCS22-07/PCS22-10

PCS22-06-CHAIN

PCS23-10-CHAIN



 **BLUEBIRD**
INDUSTRIES



GUINCHOS



- Motor Blue Bird a 2 Tempos com 57,9 cc. de cilindrada
- Corda incluída e já no tambor comprimento de 80 metros com diâmetro de 5 mm
- Reboque direto 1300 kg, reboque com polia de suporte 2600 kg
- Guia de corda e freio automático



01. Janela de inspeção

02. Gancho giratório

03. Guia de corda

05. Punho anti-vibratório

04. Acoplamento rápido

01. **Janela de inspeção** para poder verificar o enrolamento correto do cabo.

02. **Gancho giratório** para maior versatilidade.

03. **Guia de corda** para realizar a operação de enrolamento da corda automaticamente.

04. **Engate rápido** para destravar e travar o tambor do cabo para desenrolá-lo mais rapidamente.

05. **Cabo anti vibração** para maior ergonomia.

FW 1610 ST

LINHA DE
TOPO



GUINCHOS

- Motor Blue Bird a 2 Tempos com 57,9 cc. de cilindrada
- Corda incluída e já no tambor comprimento de 80 metros com diâmetro de 5 mm
- Reboque direto 1300 kg, reboque com polia de suporte 2600 kg
- Guia de corda e freio automático

*Reboque sem
esforço*

COD. 887460

Motor	ST Power Blue Bird 2 tempos*
Cilindrada	57,9 cc
Potência	2,8 kW/7000 rpm
Capacidade do tambor	80 metros
Ø 5 mm corda Kevlar Incluída	25 metros/min.
Velocidade de enrolamento da corda	25 metros/ min
Tração direta	1300 kg
Tração com polie de apoio	2600 kg
Guia de corda	Sim
Travão automático	Sim

* mistura de 2% com óleo sintético



TW 610 ST / TWH 500

	COD. 887450	COD. 883500
Motor	ST Power 2 tempos*	Honda 4 tempos
Cilindrada	57,9 cc	47,9 cc
Potência	2,8 kW/7000 rpm	1,47 kW/7000 rpm
Corda recomendada	poliéster Ø 10 mm não incluído	poliéster Ø 10 mm não incluído
Velocidade de enrolamento da corda	25 metros/ min	25 metros/ min
Tração direta	600 kg	400 kg
Peso	10,5 Kg	9,9 kg



* mistura de 2% com óleo sintético

FW 1610 STK

	COD. 887580
Motor	ST Power 2 tempos*
Cilindrada	57,9 cc
Potência	2,8 kW/7000 rpm
Capacidade do tambor	80 metros
Ø 5 mm corda Kevlar Incluída	25 metros/min.
Velocidade de enrolamento da corda	25 metros/ min
Tração direta	1300 kg
Tração com polie de apoio	2600 kg
Guia de corda	Sim
Travão automático	Sim
Peso	28 kg incluído corda



* mistura de 2% com óleo sintético

ACESSÓRIOS PARA GUINCHOS

Mochila para guincho TW 610 ST	COD. 731080
Corda poliéster Ø 10 mm x 50 mt	COD. 630230
Corda poliéster Ø 10 mm x 100 mt	COD. 630330
Cabo de aço para guincho FW	COD. 630280
Corda Dyneema-kevlar Ø 5mm x 80 mt	COD. 630340
1300 kg Roldana	COD. 392550
Correia de ancoragem 1 mt - 2000 kg	COD. 630290
Correia de ancoragem 2 mt - 2000 kg	COD. 630300
2 toneladas críquete	COD. 392520



MOCHILA PARA GUINCHO TW



CORDA



ROLDANA



CRÍQUETE



CORREIA



RACHADORES DE LENHA



- A gama apresenta modelos com divisão horizontal e vertical, alguns equipados com motor elétrico, outros com motor a gasolina.
- Eles permitem que você divida efetivamente os toros sem esforço.
- Os rachadores de toras horizontais são equipados com placa de proteção em grade para total segurança do usuário.
- Os rachadores de toras verticais são equipados com kit de rodas e alça robusta e segura para movimentação no solo.

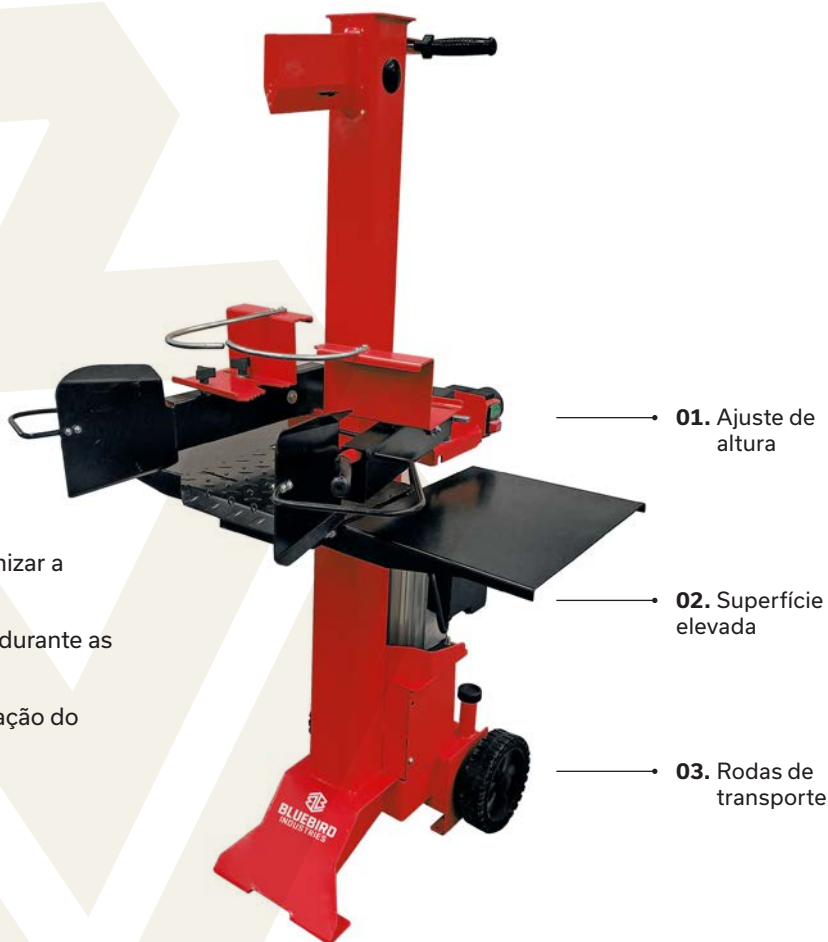

- 01. Regulagem da altura da cunha** para customizar a altura da cunha que irá cortar a madeira.
- 02. Superfície elevada:** permite maior controle durante as operações de corte.
- 03. Rodas de transporte:** facilitam a movimentação do produto.

LSHE 7000

LINHA DE TOPO

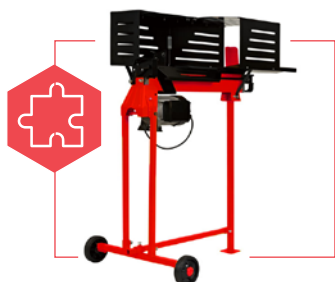

SUPORE PARA RACHADORES DE LENHA LSHE 7000

COD. 754820

COD. 886010

Motor	Monofásico 2200 W 230V
Comprimento corte	520 mm
Diâmetro corte	250 mm
Força corte	7 ton
Peso	59 kg

Confortável rachador de lenha

- Motor monofásico 2300W/230V
- Modo de corte: horizontal
- Força de corte: 7 toneladas



RACHADORES DE LENHA

LSE 11000

LINHA DE TOPO

- Motor monofásico 3000W/230V
- Modo de corte: vertical
- Força de corte: 11 toneladas

Para madeira dura

COD. 883730

Motor	Monofásico 3000 W S6/ 230V
Comprimento corte	1040 mm
Diâmetro corte	300 mm
Força corte	11 ton
Peso	174 kg





LSE 5000

COD. 883290

Motor	Monofásico 2200 W 230V
Comprimento corte	520 mm
Diâmetro corte	250 mm
Força corte	5 ton
Peso	50 kg



LSE 7000 / LSE 8000

COD. 883300

COD. 883310

Motor	Monofásico 3000 W S6/ 230V	Monofásico 3000 W S6/ 230V
Comprimento corte	550 mm	550 mm
Diâmetro corte	300 mm	300 mm
Força corte	7 ton	8 ton
Peso	98,2 kg	110 kg



LSL 16000 / LSL 22000

COD. 884110

COD. 884120

Motor	Loncin 6,5 Hp	Loncin 10 Hp
Comprimento corte	1100 mm	1100 mm
Diâmetro corte	300 mm	350 mm
Força corte	16 ton	22 ton
Peso	248,5 kg	299,5 kg



LS PTO 30000



RACHADORES DE LENHA

COD. 884350

Motor	PTO- Para Tomada de Força do Trator
Comprimento corte	1100 mm
Diâmetro corte	400 mm
Força corte	30 ton
Peso	346 kg





BIOTRITURADOR



- Projetado para triturar galhos, toras e outros resíduos biodegradáveis do solo.
- Ideal para todos aqueles que precisam fazer manutenção verde e que precisam moer rapidamente após a poda.
- A trituração do material reduz o tempo necessário para a decomposição.
- Excelente para manutenção verde rápida e profissional.



- 01. Tambor triturador:** composto por duas lâminas de 233 mm, permite triturar grandes diâmetros.
- 02. A grande tremonha de carregamento** permite a inserção do produto a ser processado com extrema facilidade.
- 03. A saída** do produto processado pode ser direcionada em diferentes direções.

SHL 1200



BIOTRITURADORES

COD. 884520

Motor	Loncin G420F
Potência	9 kW – 3600 rpm
Combustível	Gasolina
Arranque	Elétrico
Modo de corte	Tambor (2 lâminas 233 mm)
Ramo de corte máximo Ø	120 mm
Comprimento	2560 mm
Largura	890 mm
Altura	1480 mm
Medida das Rodas	16x8.0-7
Peso	200 kg



310-SHL 1200 / CARRIER 310

884530

Motor	Loncin G420F	Loncin V200
Potência	15 hP – 3600 rpm	6,5 hP
Combustível	Gasolina	Gasolina
Arranque	Elétrico	Manual
Modo de corte	Tambor (2 lâminas 233 mm)	
Ramo de corte máximo Ø	120 mm	
Comprimento	2560 mm	
Largura	890 mm	
Altura	1480 mm	
Medida das Rodas	16x8.0-7	
Peso	200 kg	140 Kg



SHL 1000

COD. 884540

Motor	Loncin V200F
Potência	6.5 hP – 3600 rpm
Combustível	Gasolina
Arranque	Manual
Modo de corte	Tambor (2 lâminas 233 mm)
Ramo de corte máximo Ø	100 mm
Comprimento	1760 mm
Largura	513 mm
Altura	1105 mm
Medida das Rodas	4.10-3.50-4
Peso	108 kg





QUANDO A CARGA É VALIOSA

Trabalhar em pomares, olivais e vinhas exige uma dedicação contínua e uma série de equipamentos específicos para cuidar das plantas de forma eficiente e em pouco tempo. Uma máquina muito importante para esta atividade é o transportador de esteiras, carro-chefe da linha agrícola Blue Bird. Devido ao seu tamanho e manobrabilidade, é a ferramenta perfeita para trabalhar em terraços, em declives acentuados e com espaço de manobra limitado.

A linha Blue Bird para a agricultura dirige-se especialmente a todos os que cuidam de frutais, olivais e vinhas.

Todos os produtos Blue Bird são projetados para facilitar o trabalho de cuidar, cortar e transportar, protegendo o meio ambiente.

Elas são feitas para durar, sempre dando excelentes frutos.



VERSÁTIL

Blue Bird é uma linha dedicada à agricultura que inclui todos os produtos essenciais para o manejo de árvores frutíferas: de varejadores de azeitona, de tesouras de poda a máquinas de atar. E quando a carga estiver completa, os transportadores Blue Bird cuidam de mover as cargas para onde você quiser, mesmo em encostas íngremes.

Sempre dando excelentes frutos

AGRICULTURA

Varejadores de Azeitona	PAG 104
Varejadores de gancho de azeitona	PAG 108
Mini Transportadores	PAG 110
Tesouras de Poda	PAG 116
Sacudidor da flor das árvores	PAG 120
Cabos Telescópicos	PAG 122
Atadoras de Poda	PAG 124



VAREJADORES



- A gama inclui modelos a bateria e elétricos para uso profissional.
- Ferramentas leves e rápidas para colheita de azeitonas, com movimento lateral de alta frequência.
- Sistema de movimento oposto dos pentes.
- Os modelos com canhão telescópico atingem 3 metros de comprimento.



01. Haste telescópica

02. Motor

03. Varetas de carbono

- 01. Haste telescópica** equipada com cabo ergonômico.
- 02. Motor** montado no cabeçote e projetado para o melhor desempenho com uso intensivo.
- 03. Varetas de carbono:** movem-se fazendo oscilações laterais com movimento oposto um ao outro.



OS 23-56



BATERIA PRO
50.4V



LINHA DE
TOPO



- Bateria com tensão 21- 50.4V
- 3 velocidades
- Largura de trabalho 500 mm

Eles vão cair aos seus pés



VAREJADORES DE AZEITONA



**BATERIA DE COSTAS
OPCIONAL 43.2V - 18/12 AH**



**BATERIA COMPATÍVEL
21 V**

COD. 888040

Tensão de trabalho	21-43.2V
Máx. de tensão	50.4 V
Largura de corte	500 mm
Regulação velocidade	3 velocidades
Largura de trabalho	500 mm

Bateria e carregador não incluídos

OS 22-50



BATERIA
12V



LINHA DE
TOPO

- 12V bateria
- Potência do motor 350W
- Suportes de eixo de alumínio
- Painel de controle com display OLED

Uma boa colheita



COD. 888060

Tensão de trabalho	12 V
Potência	350 W
Batidas por minuto	800 -1200
Ângulo de giro máximo	22´
Largura de trabalho	500 mm
Material da Haste	Alumínio
Comprimento máximo da haste	1700 mm
N.º Varetas	4 + 4
Painel de Controlo	Visor OLED
Peso (sem bateria)	2,8 Kg





IONIO 3500-12V / IONIO 4000-12V

	COD. 883780	COD. 883790
Comprimento máximo	2500 mm + extensão 1 mt	2160/3000 mm + extensão 1 mt
Motor	500 W	500 W
Corpo do Motor	Tamanho compacto	Tamanho compacto
Peso	Cerca de 2300 gr	Cerca de 2600 gr
Largura de trabalho dos pentes	550 mm	550 mm
Batidas por minuto	2500 (1250+1250)	2500 (1250+1250)
Pente	Duplo com 8 varetas carbono de Kevlar (4+4)	Duplo com 8 varetas carbono de Kevlar (4+4)
Cabo de energia	15 mt + fusível	15 mt + fusível



TIRRENO 3500-12V / TIRRENO 4000-12V

	COD. 883800	COD. 883810
Comprimento máximo	2500 mm + extensão 1 mt	2160/2960 mm + extensão 1 mt
Motor	500 W	500 W
Corpo do Motor	Tamanho compacto h 70 mm	Tamanho compacto h 70 mm
Peso	Cerca de 2300 gr	Cerca de 2600 gr
Largura de trabalho dos pentes	550 mm	550 mm
Batidas por minuto	2500 (1250+1250)	2500 (1250+1250)
Pente	Duplo com 10 varetas carbono de Kevlar (5+5)	Duplo com 10 varetas carbono de Kevlar (5+5)
Cabo de energia	15 mt + fusível	15 mt + fusível



TIRRENO 3500-36V / TIRRENO 4000-36V



VAREJADORES DE AZEITONA

	COD. 883820	COD. 883830
Comprimento máximo	2500 mm + extensão 1 mt	2160/2960 mm + extensão 1 mt
Motor	700 W	700 W
Corpo do Motor	Tamanho compacto	Tamanho compacto
Peso	Cerca de 2300 gr	Cerca de 2600 gr
Largura de trabalho dos pentes	550 mm	550 mm
Batidas por minuto	2500 (1250+1250)	2500 (1250+1250)
Pente	Duplo com 10 varetas carbono de Kevlar (5+5)	Duplo com 10 varetas carbono de Kevlar (5+5)
Cabo de energia	15 mt + fusível	15 mt + fusível





VAREJADORES DE AZEITONA





OS 610 TV-TVT-TVTS



A batida certa



- Ferramentas ideais para colher azeitonas ou pendurar frutas em geral.
- A integridade da planta é garantida graças ao seu sistema de enganchamento e sacudimento do galho.
- The vibrating hook allows you to shake branches at heights of several meters, protecting the user from vibrations.

VAREJADORES DE AZEITONA

	COD. 887530/887540/RO	COD. 887550/RO	COD. 887560/RO
Motor ST POWER	2 tempos*	2 tempos*	2 tempos*
Cilindrada	57,9 cc	57,9 cc	57,9 cc
Potência	2,8 kW @ 7000 RPM	2,8 kW @ 7000 RPM	2,8 kW @ 7000 RPM
Tipo de Haste	Padrão com cabeça vibratória	Telescópica com cabeça vibratória	Telescópica com cabeça vibratória SUPER-SHAKE
Comprimento da Haste	1800 mm / 2800 mm	1700 mm - 2500 mm	1700 mm - 2500 mm
Mochila	Incluída	Incluída	Incluída
Punho	Anti-vibração	Anti-vibração	Anti-vibração
Peso **	13,1 Kg / 13,3 Kg	13,5 Kg	13,7 Kg

* mistura de 2% com óleo sintético
** sem combustível



MINI TRANSPORTADORES



- Os transportadores de lagartas Blue Bird Industries são parceiros de trabalho fiéis em todas as situações em que cargas pesadas precisam ser movidas com facilidade, mesmo na presença de encostas íngremes.
- As dimensões compactas os tornam perfeitos para uso em terraços e áreas com espaços de operação limitados.
- Detalhes como as molas tensores da esteira, o pistão que auxilia o operador no tombamento da carroceria e as laterais extensíveis e removíveis, tornam os transportadores Blue Bird máquinas completas e extremamente confiáveis.



01. Alavanca do acelerador: a transmissão mecânica é robusta e resistente, com caixa de câmbio com 3 marchas à frente e 1 marcha atrás.

02. Laterais extensíveis: permitem aumentar o volume de carga.

03. Proteção de pista: garante maior robustez mesmo em percursos difíceis.

04. Alavanca de tombamento da caixa basculante: controle simples que oferece facilidade de descarga.

300

**LINHA DE
TOPO**

- Motor Loncin 4 Tempos com 196 cc de cilindrada
- Transmissão com 3 velocidades frente mais 1 velocidade marcha atrás
- Potência nominal de 6,5 Hp
- Virada manual da caixa com pistão

*Carga
excepcional*

COD. 881910

Motor	Loncin - 4 tempos
Cilindrada	196 cc
Potência	6,5 Hp
Transmissão	3 velocidades frente + 1 atrás
Capacidade carga	300 kg
Dimensões caixa	910÷1040 x 600÷860
Altura da caixa de descarga	204 mm + bancos
Basculante	Manual com pistão
Largura da trilha	180 mm com molas tensoras
Peso	178 kg
Lâmina de neve	Opcional

MINI TRANSPORTADORES

500 DLH

**LINHA DE
TOPO**

- Motor Loncin 4 Tempos com 270 cc de cilindrada
- Transmissão hidrostática
- Potência nominal de 9 Hp
- Virada da caixa por meio de um sistema hidráulico

Um forte aliado

COD. 884200

Motor	Loncin 4 tiempos - 270 cc
Potência	9 Hp
Transmissão	Hidrostática
Capacidade carga	500 kg
Dimensões caixa	1065 x 715 mm
Altura da caixa de descarga	660 mm
Basculante	Hydraulic
Largura da trilha	180 mm
Pá Elevatória	80 kg
Peso	360 kg



WB 500 E



BATERIA
48 V



COD. 884550

Motor Elétrico	1000W, 48V Motor Sem Escovas
Sistema travagem	Travão eletromagnético
Bateria	48 V 32Ah
Visor	Capacidade Bateria + Velocidade
Potência Luzes Frontais	30 W
Tempo de Trabalho	8-10 horas
Tempo de Carregamento	6-7 horas
Velocidade	Alta 0-5.0km/h, médio 0-4.2km/h, baixa 0-3.3km/h
Velocidade de Retorno	0-2.5 km/h
Capacidade de Carga	500 Kg
Caixa	Basculante
Basculante	Manual com pistões
Peso	165 KG



WB 500 EH



BATERIA
48 V



COD. 884560

Motor Elétrico	1000W, 48V Motor Sem Escovas
Sistema travagem	Travão eletromagnético
Bateria	48 V 32Ah
Visor	Capacidade Bateria + Velocidade
Potência Luzes Frontais	2 peças C/ 30 W
Tempo de Trabalho	8-10 horas
Tempo de Carregamento	6-7 horas
Corrente de carga	4.5 A
Velocidade	Alta 0-5.0km/h, médio 0-4.2km/h, baixa 0-3.3km/h
Velocidade de Retorno	0-2.5 km/h
Capacidade de Carga	500 Kg
Caixa	Basculante+
Basculante	Electro-hidráulico
Peso	180 KG



WB 500 EB



BATERIA
48 V



COD. 884570

Motor Elétrico	1000W, 48V Motor Sem Escovas
Sistema travagem	Travão eletromagnético
Bateria	48 V 32Ah
Visor	Capacidade Bateria + Velocidade
Potência Luzes Frontais	30 W
Tempo de Trabalho	8-10 horas
Tempo de Carregamento	6-7 horas
Corrente de carga	4.5 A
Velocidade	Alta 0-5.0km/h, médio 0-4.2km/h, baixa 0-3.3km/h
Velocidade de Retorno	0-2.5 km/h
Capacidade de Carga	500 Kg
Caixa	Caixa padrão
Basculante	Manual com pistões
Peso	180 KG



310-GP 160



COD. 886710

Motor	163cc, Honda GP160
Transmissão	3 velocidades frente+ 1 atrás
Capacidade carga	300 Kg
Comprimento da caixa	910-1040 mm
Largura da caixa	600-860 mm
Profundidade da caixa	204 mm
Levantamento de caixas	Manual com pistões
Tipo de caixa	Bancos removíveis com extensão
Largura da trilha	180 mm com molas tensoras
Peso	204 kg



MINI TRANSPORTADORES

510-GP 200 / 510-GX 200



COD. 886720

COD. 886730

Motor	163cc, Honda GP160	196cc, Honda GX200
Transmissão	3 velocidades frente+ 1 atrás	3 velocidades frente+ 1 atrás
Capacidade carga	500 Kg	500 Kg
Comprimento da caixa	950 mm	950 mm
Largura da caixa	680 mm	680 mm
Profundidade da caixa	465 mm	465 mm
Levantamento de caixas	Manual com pistões	Manual com pistões
Tipo de caixa	Bancos removíveis com extensão	Bancos removíveis com extensão
Largura da trilha	180 mm com molas tensoras	180 mm com molas tensoras
Peso	255 kg	255 kg



510H-GX 200 / 510H-GX 270



COD. 886740

COD. 886750

Motor	196cc, Honda GX200	270cc, Honda GX270
Transmissão	3 velocidades frente+ 1 atrás	3 velocidades frente+ 1 atrás
Capacidade carga	500 Kg	500 Kg
Comprimento da caixa	950 mm	950 mm
Largura da caixa	680 mm	680 mm
Profundidade da caixa	465 mm	465 mm
Levantamento de caixas	Hidráulico	Hidráulico
Tipo de caixa	Bancos removíveis com extensão	Bancos removíveis com extensão
Largura da trilha	180 mm com molas tensoras	180 mm com molas tensoras
Peso	314 kg	314 kg



510DH-GX 200 / 510DH-GX 270

NEW

	COD. 886760	COD. 886770
Motor	196cc, Honda GX200	270cc, Honda GX270
Transmissão	3 velocidades frente+ 1 atrás	3 velocidades frente+ 1 atrás
Capacidade carga	500 Kg	500 Kg
Comprimento da caixa	950 mm	950 mm
Largura da caixa	680 mm	680 mm
Profundidade da caixa	465 mm	465 mm
Levantamento de caixas	Hidráulico	Hidráulico
Tipo de caixa	Dumper	Dumper
Largura da trilha	180 mm com molas tensores	180 mm com molas tensores
Peso	308 kg	308 kg



500 / 500 H

	COD. 883090	COD. 885160
Motor	Loncin	Loncin
Cilindrada	196 cc	196 cc
Potência	6,5 Hp	6,5 Hp
Transmissão	3 velocidades frente + 1 atrás	3 velocidades frente + 1 atrás
Capacidade carga	500 kg	500 kg
Dimensões caixa	1025÷1150 x 625÷885	1025÷1155 x 625÷885
Altura da caixa de descarga	325 mm + bancos	325 mm + bancos
Basculante	Manual com pistão	Hidráulico
Largura da trilha	180 mm com molas tensores	180 mm com molas tensores
Peso	228 kg	256,5 kg



500 DH

	COD. 883100
Motor	Loncin - 4 tempos
Cilindrada	196 cc
Potência	6,5 Hp
Transmissão	3 velocidades frente + 1 atrás
Capacidade carga	500 kg
Dimensões caixa	950 x 680
Altura da caixa de descarga	465 mm
Basculante	Hidráulico
Largura da trilha	180 mm com molas tensores
Peso	256 kg



500 DSH

	COD. 884190
Motor	Loncin 196 cc
Potência	6,5 Hp
Transmissão	6 velocidades frente + 2 atrás
Capacidade carga	500 kg
Dimensões caixa	950 x 680
Altura da caixa de descarga	465 mm
Basculante	Hidráulico
Largura da trilha	180 mm
Peso	250 kg





ACESSÓRIOS DO TRANSPORTADOR



Lâmina de neve para Transportador 300	COD. 754380
Lâmina de neve para Transportador 500	COD. 754740

Log transportadora para CARRIER 300	COD. 16732
Log transportadora par CARRIER 500	COD. 16752
Log transportadora para CARRIER 500H	COD. 16753



MINI TRANSPORTADORES



TESOURAS DE PODA



- Uma vasta gama que é excelente no setor agrícola, para poda de vinhas, pomares e oliveiras.
- Equipado com bateria de lítio que garante um trabalho mais suave.
- As lâminas são feitas de aço suíço SK5, conferindo resistência e dureza excepcionais às lâminas.
- Caracterizado por grande estabilidade e resistência a golpes acidentais.



- 01. As lâminas de aço suíço** garantem alta durabilidade.
- 02. Cabo** equipado com pastilhas soft grip para melhor aderência.
- 03. Visor e bateria:** indica o estado de carga da bateria.

PS 22-32C

 BATERIA PRO
16.8 V

**LINHA DE
TOPO**

- Modos de corte: 2 aberturas ou corte progressivo
- Máximo de diâmetro de corte: 32 mm
- 2 baterias de lítio: 14.4 V – 2,5 Ah
- Máximo tempo de trabalho de 4 h com uma bateria

Hora da poda
COD. 884360

Tensão de Trabalho	14.4 V
Máx. tensão	16.8 V
Máx. diâmetro de corte	32 mm max
Opções de corte	2 aberturas + corte progressivo
Tempo de corte	0,4 seg
Bateria de lítio	14,4 V – 2,5 Ah (2 incluídas)
Tempo de carregamento	3 - 4 h
Peso incluindo bateria	970 gr



TESOURAS DE PODA

PS 22-23

 BATERIA PRO
12.6 V

**LINHA DE
TOPO**

- Modos de corte: 2 aberturas ou corte progressivo
- Máximo de diâmetro de corte: 23 mm
- 2 baterias de lítio: 10.8 V – 2 Ah
- Máximo tempo de trabalho de 4-5 h com uma bateria

Vamos cortar
COD. 885600

Tensão de trabalho	10,8 V
Máx. tensão	12,6 V
Máx. diâmetro de corte	23 mm
Opções de corte	2 aberturas + corte progressivo
Tempo de corte	0,4 seg
Bateria de lítio	10,8 V- 2 Ah (2 incluídas)
Tempo de carregamento	2,5 – 4,5 h
Peso incluindo bateria	900 gr



PS 22-40 4 AH



BATERIA PRO
50.4 V

	COD. 884230	COD. 888070
Tensão de trabalho	DC. 43,2 V	DC. 43,2 V
Máx. tensão	50.4 V	50.4 V
Máx. diâmetro de corte	40 mm max	40 mm max
Opções de corte	2 aberturas + corte progressivo	2 aberturas + corte progressivo
Tempo de corte	0,4 seg	0,4 seg
Bateria de lítio	43,2 V - 4 Ah (1 incluída)	Não incluída
Tempo de carregamento	2,5 - 3,5 h	
Peso incluindo bateria	2,5 kg	1,5 kg



PS 22-38



BATERIA PRO
24 V

	COD. 885920
Tensão de trabalho	21,6 V
Máx. tensão	24 V
Máx. diâmetro de corte	38 mm
Opções de corte	2 aberturas + corte progressivo
Tempo de corte	0,4 seg
Bateria de lítio	21,6 V - 2,5 Ah (2 incluídas)
Tempo de carregamento	2,5 - 4,5 h
Peso incluindo bateria	1300 gr



PS 22-25



BATERIA PRO
16.8 V

	COD. 883750
Tensão de Trabalho	14.4 V
Máx. tensão	16.8 V
Máx. diâmetro de corte	25 mm max
Opções de corte	2 aberturas + corte progressivo
Tempo de corte	0,4 seg
Bateria de lítio	16,8 V - 2,5 Ah (2 incluídas)
Tempo de carregamento	1,5 - 2 h
Peso incluindo bateria	905 gr



PS 21-25



BATERIA PRO
16.8 V

	COD. 883760
Tensão de Trabalho	14.4 V
Máx. tensão	16.8 V
Máx. diâmetro de corte	25 mm max
Opções de corte	2 aberturas
Tempo de corte	0,4 seg
Bateria de lítio	16,8 V - 2 Ah (2 incluídas)
Tempo de carregamento	1,5 - 2 h
Peso incluindo bateria	895 gr



PS 22-23 TWIN

COD. 885930

Tensão de Trabalho	7.2 V
Máx. tensão	8.4 V
Máx. diâmetro de corte	23 mm
Opções de corte	2 aberturas + corte progressivo
Tempo de corte	0,4 seg
Bateria de lítio	7,2 V- 2 Ah (1 incluída)
Tempo de carregamento	2,5 - 4,5 h
Peso incluindo bateria	830 gr



TESOURAS DE PODA

PS 22-18

COD. 885900

Tensão de Trabalho	3.6 V
Máx. tensão	4.2 V
Máx. diâmetro de corte	18 mm max
Opções de corte	2 aberturas
Tempo de corte	0,8 seg
Bateria de lítio	3,6 V - 2,6 Ah (1 incluída)
Tempo de carregamento	2,5 - 3 h
Peso incluindo bateria	650 gr



ACESSÓRIOS PARA TESOURAS

LÂMINA



Lâmina PS 22-18	3040100150000
Lâmina PS 22-23 TWIN	3040100060000
Lâmina PS 22-23	3040100050000
Lâmina PS 21-25 - PS 22-25	3040000200000
Lâmina PS 22-32	3040000000600
Lâmina PS 22-38	3040100340000
Lâmina PS 22-40	3040000000700

CONTRA LÂMINA



Contra Lâmina PS 22-18	3040100160000
Contra Lâmina PS 22-23 TWIN	3040100070000
Contra Lâmina PS 22-23	3040100040000
Contra Lâmina PS 21-25 - PS 22-25	3040100200000
Contra Lâmina PS 22-32	3040100000600
Contra Lâmina PS 22-38	3040100350000
Contra Lâmina PS 22-40	3040100002000

BOLSA DE TESOURA

COD. 754710



SACUDIDOR DA FLOR DAS ÁRVORES





FT 22-35



BATERIA
16.8 V



A distância certa

- Alimentado por bateria de lítio de 16,8 V-2,5 Ah
- Potência 350 W
- Produto dedicado ao trabalho de desbaste: reduz o número de gomos nos ramos para que dêem vida a frutos maiores.
- Adequado para preparar árvores para uma excelente produção de frutas e para todos os tipos de frutas de caroço e árvores frutíferas.
- Alternativa inovadora aos equipamentos hidráulicos clássicos.

COD. 888090

Tensão de Trabalho	14.4 V
Máx. tensão	16.8 V
Potência	35 W
Bateria	Bateria de lítio 16.8 V – 2.5 Ah
Equipamento incluído	1 Bateria + Carregador + ferramentas
Peso (sem bateria)	0,39 Kg



SACUDIDOR DA FLOR DAS ÁRVORES

CABOS TELESCÓPICOS

- A gama inclui 1 extensão compatível com a tesoura **CS 22-04** e a tesoura **PS 22-23**, uma compatível com a tesoura **PS 22-32C** e outra compatível com a tesoura **PS22-38**.
- A conexão entre o eixo e a ferramenta é sem fio.
- Os cabos estendem-se até 2 metros permitindo-lhe trabalhar em total segurança com os pés no chão.

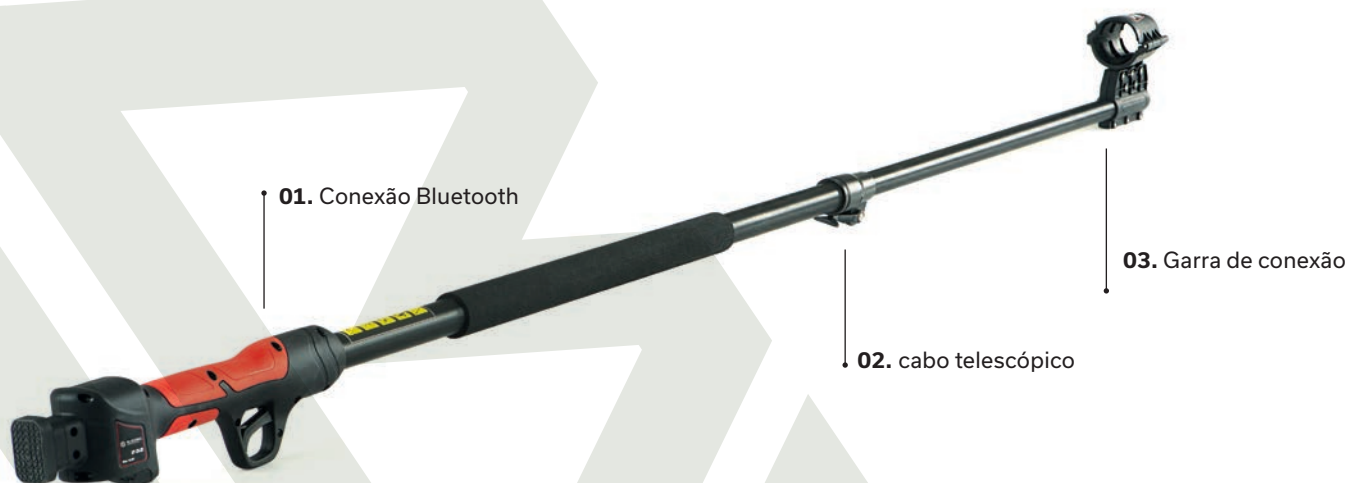

- 01. Conexão Bluetooth:** permite conectar tesouras e podadores.
- 02. Fixação telescópica:** permite estender a vara em até 2 metros.
- 03. Mandíbula:** Troca rápida de ferramenta.

EP 22-22

COD. 7200140

Adequado para	Tesouras PS 22-23 Serrotes CS 22-04
Comprimento da haste mín.	1,2 mt
Comprimento da haste máx.	2 mt
Peso	1,2 Kg



CABOS TELESCÓPICOS

EP 22-32 C

COD. 7200170

Adequado para	Tesouras PS 22-32C
Comprimento da haste mín.	1,5 mt
Comprimento da haste máx.	2,2 mt
Peso	1,2 Kg



EP 22-38

COD. 7200160

Adequado para	Tesouras PS 22-38
Comprimento da haste mín.	1,5 mt
Comprimento da haste máx.	2,2 mt
Peso	1,2 Kg



ATADORA DE PODA

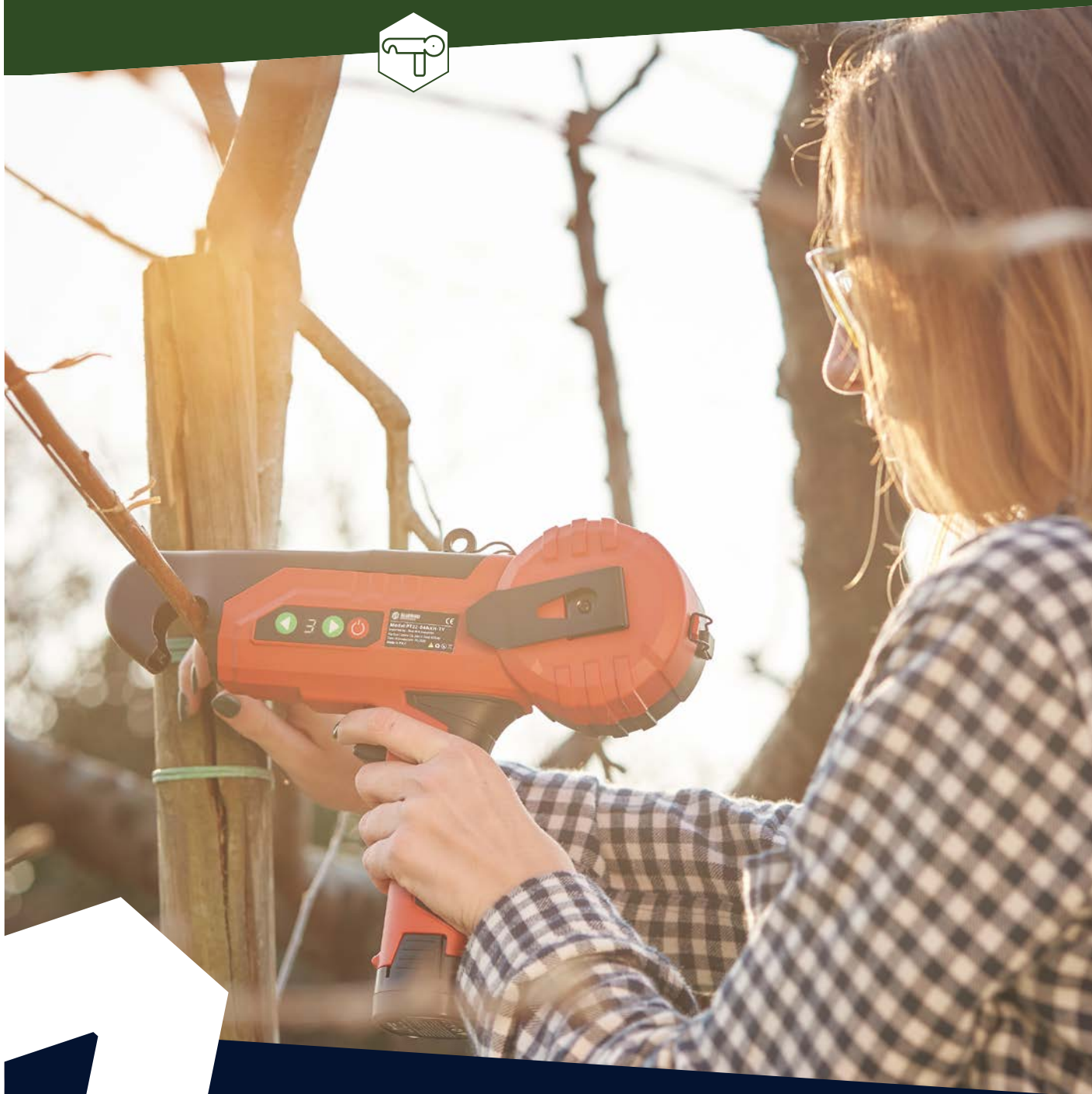

- Máquina indispensável para atar rapidamente sarmentos de vinhas em vinhas de pequena/média dimensão.
- Permite uma redução do tempo de trabalho de mais de 50% em relação à amarração manual.
- Adequado para vinhas, árvores de fruto e hortícolas que necessitem de fixação a suportes.

Uma profunda ligação

ATADORA DE PODA

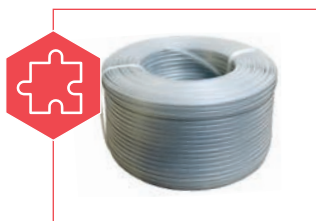

BOBINE DE FIO DE ATAR
PT 22-04 **BIO PVC** 90 mt

COD. 571640



BOBINE DE FIO DE ATAR
PT 22-04 **PVC** 90 mt

COD. 571610

COD. 883770

Tensão de Trabalho	14.4 V
Máx. tensão	16.8 V
Bateria de lítio	14,4 V - 2 Ah (2 incluídas)
Potência nominal	30 W
Máx. potência	50 W
Diâmetro	25 mm



16.8V - 2.5Ah
COD. 451860

BATERIA COMPATÍVEL





MESMO PARA A INDÚSTRIA DA CONSTRUÇÃO

A linha de solos Blue Bird visa oferecer a solução ideal para quem está envolvido em trabalhos agrícolas e florestais, mas também em demolições, escavações, redensolvimento e construção em geral. A linha inclui motofuradores, perfuradores, motoenxadas e trituradoras prontas para intervir mesmo em locais inacessíveis e de difícil acesso.

Quando o trabalho fica difícil, você precisa das ferramentas certas. Com os trituradores, os últimos acréscimos à linha Blue Bird, as operações de corte onde a grama é alta e densa, onde há arbustos ou vegetação rasteira espessa, não são mais um problema. Os trituradores, manobráveis e potentes, como toda a linha de solo Blue Bird, oferecem potência e soluções.



A BASE DE QUALQUER PROJETO

Preparar bem o solo é o passo fundamental para garantir excelentes resultados. A Blue Bird concebeu uma linha de produtos especificamente para apoiar indivíduos e profissionais na gestão do solo, mas também para perfurar, demolir e remover. Trabalhar nunca foi tão fácil.

*Uma gama
que deixa a sua
marca*

SOLO

Motofuradores	PAG 128
Perfuradores de motor	AG 132
Motoenxadas	PAG 134
Corta Matos	PAG 138



MOTOFURADORES



- Ideal para a preparação de terrenos destinados a pilhagem, reflorestação, plantação de árvores de fruto em encostas ou na serra mesmo em condições de declives acentuados.
- Adequado para agricultura, silvicultura, viveiros e canteiros de obras.
- Perfura em aço grosso, bem como a ponta e a faca para garantir um acabamento profissional.



01. Descompressor

02. Punho acelerador ergonômico

05. Depósito do combustível

04. Conexão antivibrante

01. Descompressor: permite fácil partida.

02. Botão de gás ergonômico: garante maior ergonomia.

03. Ponta de aço: sua robustez garante facilidade de penetração no solo.

04. Suporte antivibrático: é composto por uma dupla camada de suportes antivibráticos.

05. Tanque de combustível: garante maior tempo de funcionamento.

03. Ponta de aço



NEA 560 ST

LINHA DE
TOPO



MOTOFURADORES

- Motor Blue Bird a 2 tempos com 53,2 cc. de cilindrada
- Potência do motor 2,4 kW/7500 rpm
- Diâmetro máximo de perfuração 250 mm
- Profundidade máxima de perfuração 1,6 m

Conecte-se ao solo



COD. 888010/RO

Motor Blue Bird	2 tempos* - 53,2 cc
Potência	2,4 kW/7500 rpm
Diâmetro máximo perfuração	250 mm
Profundidade máxima perfuração	1,6 mt
Broca incluída	Não
Peso**	10,7 kg

* mistura de 2% com óleo sintético ** sem combustível



NEA 450 ST / NEA 610 ST

	COD. 888000/RO	COD. 888020/RO
Motor Blue Bird	2 tempos*- 44,3 cc	2 tempos*- 57,9 cc
Potência	2 kW/7500 rpm	2,8 kW/7500 rpm
Diâmetro máximo perfuração	250 mm	250 mm
Profundidade máxima perfuração	1,4 mt	1,8 mt
Broca incluída	Não	Não
Peso**	10,7 kg	10,7 kg



* mistura de 2% com óleo sintético
** sem combustível

NEA 431

	COD. 883490
Motor Blue Bird	2 tempos*- 42,7 cc
Potência	1,25 kW/7500 rpm
Diâmetro máximo perfuração	250 mm
Profundidade máxima perfuração	1,2 mt
Broca incluída	Não
Peso**	10,4 kg



* mistura de 2% com óleo sintético
** sem combustível

T 170 HO*

	COD. 882650
Motor Honda	GCV170 -4 tempos- 166 cc
Potência	3,6 kW (4,8HP) /3600 rpm
Diâmetro máximo perfuração	400 mm
Profundidade máxima perfuração	2 mt
Engrenagem reversa.	Sim
Broca incluída	Não
Peso**	10,4 kg



* T 170 HO deve ser operado por 2 ou mais pessoas
** Peso sem combustível

TR WAVE

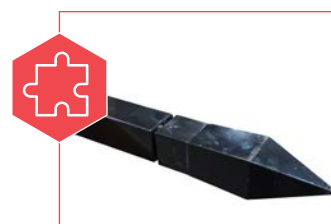

MOTOFUROADORES

BIT PARA TR-WAVE 77X77
COD. 727030R

 * mistura de 2% com óleo sintético
 ** sem combustível

COD. 887570

Motor ST POWER	2 tempos *- 57,9 cc
Potência	2,8 kW/7500 rpm
Ponta em aço temperada	77x77x900 mm
Profundidade máxima perfuração	0,9 mt
Broca incluída	Sim
Peso**	18 kg

ACESSÓRIOS PARA MOTOFUROADORES

BROCA HELICOIDAL PARA NEA

Modelo	Ø mm	
80 x 800	80	COD . 720020
100 x 800	100	COD . 720040
120 x 800	120	COD . 720070
150 x 800	150	COD . 720170
180 x 800	180	COD . 720210
200 x 800	200	COD . 720350
250 x 800	250	COD . 727430



EXTENSÕES

Sem espiral para NEA

 Comprimento 400 mm **COD . 750360**

Com engate rápido para T 170

 Comprimento 500 mm **COD . 751380**

 Comprimento 1000 mm **COD . 751390**

BROCA HELICOIDAL PARA T 170 HO UM COMEÇO

Modelo	Ø mm	
100 x 700	100	COD . 722000
150 x 700	150	COD . 722010
100 x 1000	100	COD . 722140
150 x 1000	150	COD . 722150



PONTEIRA DA BROCA

 para NEA **COD. 750750**

 para T170 H **COD. 750760**

DIGGING CUTTERS

 Ø mm 80 **COD. 600470**

 Ø mm 170 **COD. 600150**

BROCA HELICOIDAL PARA T 170 HO DOIS COMEÇAM

Modelo	Ø mm	
200 x 700	200	COD . 722020
250 x 700	250	COD . 722030
300 x 700	300	COD . 722040
350 x 700	350	COD . 722050
400 x 700	400	COD . 722060
200 x 1000	200	COD . 722160
250 x 1000	250	COD . 722170
300 x 1000	300	COD . 722180
350 x 1000	350	COD . 722190
400 x 1000	400	COD . 722200



LÂMINAS DA BROCA

 Ø mm 120 **COD. 600450**

 Ø mm 150 **COD. 600170**

 Ø mm 180 **COD. 600460**

 Ø mm 200 **COD. 600180**

 Ø mm 250 **COD. 600190**

 Ø mm 300 **COD. 600200**

 Ø mm 350 **COD. 600210**

 Ø mm 400 **COD. 600220**



PERFURADORES DE MOTOR



- Ferramentas de perfuração ou quebra de última geração
- Graças ao equilíbrio certo entre potência e manuseio, eles também são inestimáveis em situações extremas e não apenas em canteiros de obras.
- O design ergonômico os torna fáceis de manusear e adequados para todas as condições.

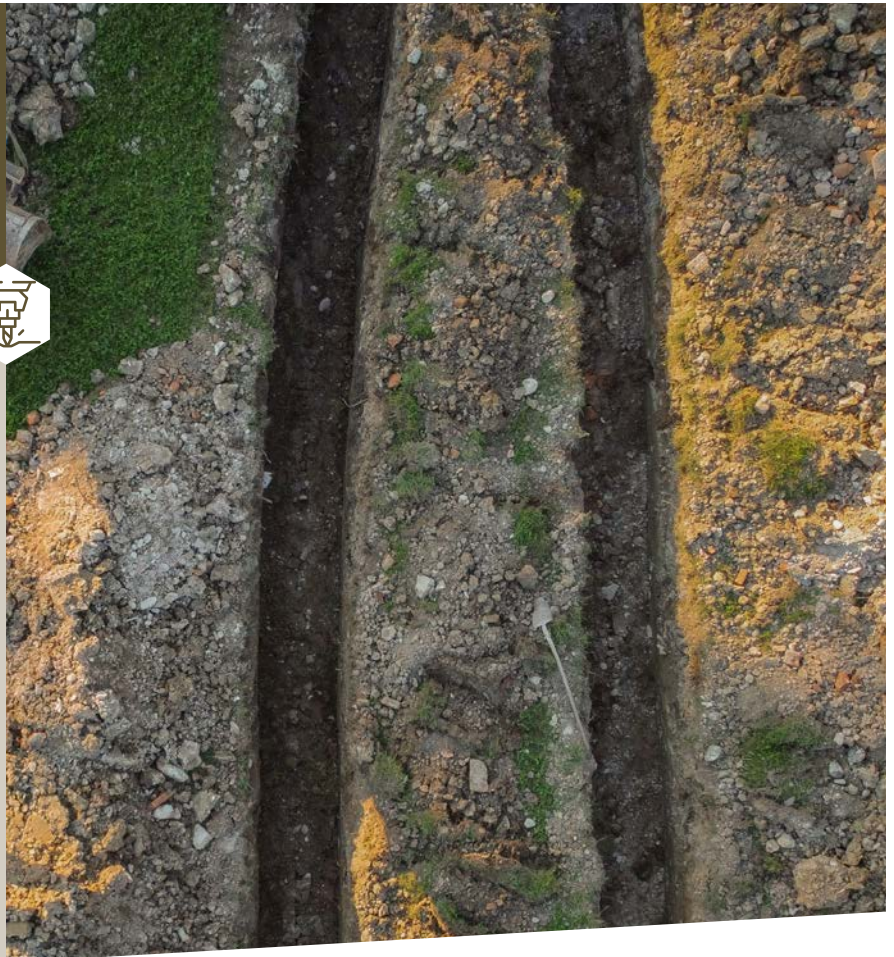

01. Pega

02. Motor

03. Cabeça de perfuração

01. **Punho:** garante maior aderência e menor vibração.
02. **Motor:** estão disponíveis dois tipos de motores: Honda e Blue Bird.
03. **Cabeça de perfuração:** Martelo Bosch e acessório de ferramenta SDS-max.

HB 26

COD. 879480

Motor Honda	GX 25- 4 tempos 25 cc
Potência	0,72 kW (1HP) 7000 rpm
Combustível	Gasolina
Unidade de batimento	Bosch GBH 2-26
RPM nominal	0 - 850
Batimentos por minuto	0 - 3900
Potência de batida única	3 Joules
Conexão de ferramentas	SDS-plus
Capacidade de perfuração	26 mm
Peso*	6,5 Kg
Dimensões (mm)	555 x 215 x 265 (h)



* Peso sem combustível

PERFURADORES DE MOTOR

B HB 40

COD. 883250
COD. 883670

	COD. 883250	COD. 883670
Motor	Honda GX 35- 4 tempos 35,8cc	Blue Bird- 2 tempos 44,3 cc
Potência	1 kW (1,3HP) 7000 rpm	2 kW @ 7500 rpm
Combustível	Gasolina	Mistura
Unidade de batimento	Bosch GBH 5-40 D	Bosch GBH 5-40 D
RPM nominal	0 - 320	0 - 320
Batimentos por minuto	0 - 2900	0 - 2900
Potência de batida única	8,5 Joules	8,5 Joules
Conexão de ferramentas	SDS-max	SDS-max
Capacidade de perfuração	40 mm em concreto e broca helicoidal 55 mm em concreto e broca especial 90 mm em alvenaria e coroa frontal	40 mm em concreto e broca helicoidal 55 mm em concreto e broca especial 90 mm em alvenaria e coroa frontal
Peso*	11 Kg	11 kg
Dimensões (mm)	760 x 265 x 260 (h)	720 x 265 x 260 h



* Peso sem combustível

BB 52

COD. 882020

Motor Blue Bird	2 tempos 53,2 cc
Potência	2,4 kW @ 7000 rpm
Combustível	Mistura C/ 2% óleo sintético
Unidade de batimento	Bosch UBH 12-520 D
RPM nominal	0 - 220
Batimentos por minuto	0 - 2150
Potência de batida única	19 Joules
Conexão de ferramentas	SDS-max
Capacidade de perfuração	52 mm em concreto e broca helicoidal
55 mm em concreto e broca especial	15.3 kg
Dimensões (mm)	870 x 270 x 300 h

 * mistura de 2% com óleo sintético
 ** Peso sem combustível

MOTOENXADAS



- Máquinas profissionais que, graças à transmissão com engrenagens em banho de óleo, garantem solidez e durabilidade ao longo do tempo
- Adequado para trabalhar terrenos grandes e duros, bem como pequenas áreas, canteiros de flores, hortas.
- Os robustos motoenxadas garantem a operação em qualquer terreno.
- O guiador ajustável em altura e lateralmente proporciona o máximo conforto de trabalho.



01. **Guiador** regulável em altura e lateralmente.
02. **Motor: ampla gama de motores:** Honda, Loncin, Briggs & Stratton.
03. **Caixa de engrenagens** em banho de óleo com engrenagens metálicas.



MTH 60

LINHA DE
TOPO



MOTOENXADAS

- Motor Honda GCV 170 com 166 cc. de cilindrada
- A gasolina, garante menor consumo de combustível
- 1 marcha à frente
- Transmissão com rolamentos em banho de óleo

*Seu ajudante
de plantio*

COD. 884270

Motor Honda	GCV 170
Cilindrada	166 cc
Combustível	Gasolina
Velocidade	1 velocidade frente
Guiador	lateral e em altura
Transmissão	com engrenagens em banho de óleo
Largura trabalho	60 cms
Frese	Ø 30 cm com discos de frese Ø 20 cm
Roda da Frente	Incluída
Acrescento de frese	Opcional
Peso*	40 kg



* Peso sem combustível





MTL 60

COD. 883660

Motor	Loncin
Cilindrada	196 cc
Combustível	Gasolina
Velocidade	1 velocidade frente
Guiador	lateral e em altura
Transmissão	com engrenagens em banho de óleo
Largura trabalho	60 cms
Frese	Ø 30 cm com discos de frese Ø 20 cm
Roda da Frente	Incluída
Acrescento de frese	Opcional



MTB 60

COD. 880250

Motor Briggs & Stratton	675 Series
Cilindrada	163 cc
Combustível	Gasolina
Velocidade	1 velocidade frente
Guiador	lateral e em altura
Transmissão	com engrenagens em banho de óleo
Largura trabalho	60 cms
Frese	Ø 30 cm com discos de frese Ø 20 cm
Roda da Frente	Incluída
Acrescento de frese	Opcional
Peso*	40 kg



MTB 38

COD. 883440

Motor	B&S serie 450 E
Cilindrada	125 cc
Combustível	Gasolina
Velocidade	1 velocidade frente
Transmissão	Correia
Largura trabalho	380 mm
Diâmetro Frese	250 mm
Velocidade Frese	120 rpm
Peso*	30 kg



* Peso sem combustível



MTL 50



MOTOENXADAS

COD. 883450

Motor	Loncin LC1P65FC
Cilindrada	159 cc
Combustível	Gasolina
Velocidade	1 velocidade frente
Transmissão	Correia
Largura trabalho	500 mm
Diâmetro Frese	250 mm
Velocidade Frese	90 rpm
Peso*	42,5 kg



* Peso sem combustível

ACESSÓRIOS PARA MOTOENXADAS

AGRECENTO DE FRESE PARA MOTOENXADA



80 CMS

COD. 727270

RODA DA FRENTE PARA MOTOENXADA



COD. 726690





CORTADORES DE GRAMA- CORTADORES DE GRAMA ALTA



- A gama é adequada para operações exigentes de corte e remoção de relva alta e consistente, limpeza no mato ou perto de valas.
- Excelente manobrabilidade e melhor capacidade de subida em declives graças ao design revolucionário.
- Máquinas automotoras com diferentes alturas de corte, para satisfazer os utilizadores mais exigentes.
- Relva, mato e silvas são triturados de forma simples.



01. Luzes frontais LED

02. Lâminas retráteis

03. Faixas

04. Altura de corte

05. Interruptor STOP

FM 23-53

BATERIA
28 V

COD. 887810

Max. tensão	28 V
Potência	600 W
Motor	Loncin 224 cc.
Dimensões da lâmina	21 polegadas (530mm)
Velocidade	47 m/min
Faixa de controle remoto.	2.4 g
Distância de comunicação de controle remoto.	Cerca 200 m
Peso	126 kg



FM 600

COD. 883190

Motor	Loncin - 4 tempos- 252 cc
Torque	15 Nm / 2800
Potência	5,2 kW / 3600 rpm
Largura Corte	60 cm
Número de facas	32
Transmissão	3 velocidades frente + 1 atrás
Raio de rotação	menos de 1,2 m
Dimensões	180 x 73 x 115
Peso	145 kg



FM 750

COD. 883200

Motor	Loncin - 4 tempos- 389 cc
Potência	9,2 kW / 3600 rpm
Largura Corte	75 cm
Número de facas	40
Transmissão	3 velocidades frente + 1 atrás
Raio de rotação	menos de 1,2 m
Dimensões	187 x 89 x 130
Peso	178 kg





PODEROSO E RÁPIDO

A Blue Bird tem uma ampla gama de motobombas que atende a todas as necessidades de indivíduos e profissionais. Irrigar, regar e drenar são três ações principais que se destacam pela qualidade, robustez e rapidez. Além disso, as bombas de água lamacenta são capazes de lidar com detritos de até 8 mm de diâmetro. A gama inclui modelos equipados com motor Honda e motor Koshin, um dos líderes mundiais da indústria que é um parceiro próximo da Blue Bird há mais de 30 anos.

A gama extensa da Blue Bird inclui motobombas com acoplamentos de 1", 2" e 3", bem como um modelo de alta pressão para usos especiais. Materiais de alta qualidade, motores potentes e construção mecânica colocam as motobombas Blue Bird no topo de sua classe e resultados. O exemplo fala por si: após 100 horas de operação em água lamacenta, as motobombas STV mantêm uma vazão 10% maior e uma pressão 30% maior do que os modelos de água limpa.



SEMPRE PRONTO PARA A AÇÃO

A categoria de água Blue Bird inclui a ampla gama de motobombas para o manuseio de todos os tipos de água, incluindo as lamacentas. Poderoso, leves e confiáveis, eles são usados em vários setores, incluindo construção e para intervenções devido a inundações ou derramamentos perigosos de água.

Até a última gota

ÁGUA

Motobombas

PAG 142



MOTOBOMBAS

- Potente e fiável, ideal para regar jardins e pequenas culturas, para aplicação no setor da construção, para drenagem de garagens e caves.
- Auxílio indispensável para irrigar, regar e esvaziar grandes bacias com extrema rapidez extraindo água de lagoas ou cisternas.
- A gama apresenta modelos de 1"2"3" e um modelo de alta pressão para aplicações especiais.



01. Motor Koshin K180

02. Bomba

- 01. **Motor Koshin K 180:** com partida retrátil, garante baixo ruído e baixas vibrações.
- 02. **Bomba:** utilizável tanto em águas barrentas como arenosas, equipada com juntas à base de silicone que garantem maior vida útil.

WP 341

**LINHA DE
TOPO**

- Motor a 2 tempos com 25 cc. de cilindrada
- Baixo peso
- Diâmetro de conexão 1"
- Caudal máximo 100l/min

Litros de potência ao seu serviço

MOTOBOMBA
COD. 879530

Motor Kendo	IE36FN - 2 tempos- 32,6 cc
Potência	0,9 KW / (1,2CV) 8000 rpm
Combustível	Mistura 2% Óleo Sintético
Acoplamentos de mangueira Ø	1"
Altura max.	30 m
Débito max.	100 l/min
Aspiração max.	8 m
Peso líquido*	8 kg
Dimensões	355 x 285 x 395 mm



* Peso sem combustível e óleo

SEV-50X

**LINHA DE
TOPO**

- Motor 4 tempos de 170 cc
- Motor a gasolina
- Diâmetro de conexão 2"
- Caudal máximo 620l/min

Cada gota conta

COD. 878640

Motor Koshin	K 180 - 4 tempos - 179 cc
Potência	3,1 KW / (4,2CV) 3600 rpm
Combustível	Gasolina
Acoplamentos de mangueira Ø	2"
Altura max.	25 m
Débito max.	620 l/min
Aspiração max.	8 m
Peso líquido*	24,2 kg
Dimensões	514 x 410 x 426 mm



SEV-80X

COD. 878650

Motor Koshin	K 180 – 4 tempos – 179 cc
Potência	3,1 KW / (4,2CV) 3600 rpm
Combustível	Gasolina
Acoplamentos de mangueira Ø	3"
Altura max.	25 m
Débito max.	1050 l/min
Aspiração max.	8 m
Peso líquido*	27,7 kg
Dimensões	553 x 435 x 483 mm



* Peso sem combustível e óleo

SEH-50X

COD. 880270

Motor Honda	GX 120 – 4 tempos – 118 cc
Potência	2,6 KW / (3,5CV) 3600 rpm
Combustível	Gasolina
Acoplamentos de mangueira Ø	2"
Altura max.	30 m
Débito max.	600 l/min
Aspiração max.	8 m
Peso líquido*	24 kg
Dimensões	493 x 377 x 415 mm
Nota	Nível de alerta de óleo

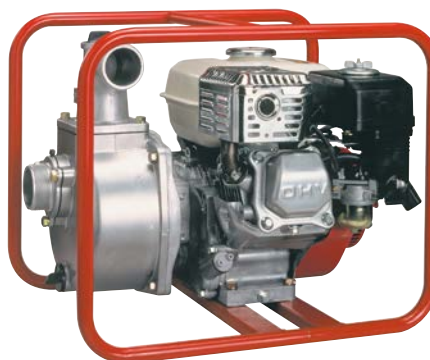

* Peso sem combustível e óleo

SEH-80X

COD. 880280

Motor Honda	GX 160 – 4 tempos – 163 cc
Potência	3,6 KW / (4,9CV) 3600 rpm
Combustível	Gasolina
Acoplamentos de mangueira Ø	3"
Altura max.	26 m
Débito max.	930 l/min
Aspiração max.	8 m
Peso líquido*	34 kg
Dimensões	530 x 399 x 473 mm
Nota	Nível de alerta de óleo

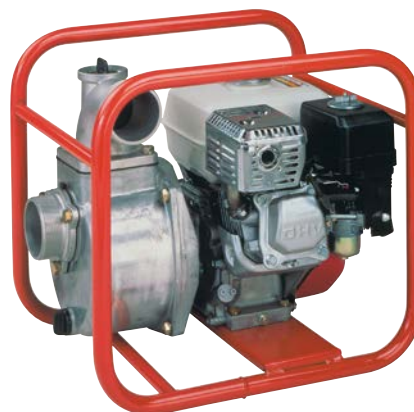

* Peso sem combustível e óleo

SERH-50B

MOTOBOMBA
COD. 872620

Motor Honda	GX 160 – 4 tempos – 163 cc
Potência	3,6 KW / (4,9CV) 3600 rpm
Combustível	Gasolina
Acoplamentos de mangueira Ø	2"
Altura max.	57 m
Débito max.	440 l/min
Aspiração max.	8 m
Peso líquido*	34 kg
Dimensões	545 x 415 x 455 mm
Nota	Nível de alerta de óleo



* Peso sem combustível e óleo

STV-50X / STV-80X

COD. 880980
COD. 881000

Motor Koshin	K 180 – 4 tempos – 179 cc	K 180 – 4 tempos – 179 cc
Potência	3,1 KW / (4,2CV) 3600 rpm	3,1 KW / (4,2CV) 3600 rpm
Combustível	Gasolina	Gasolina
Acoplamentos de mangueira Ø	2"	3"
Altura max.	26 m	26 m
Débito max.	580 l/min	900 l/min
Aspiração max.	8 m	8 m
Peso líquido*	31 kg	32,9 kg
Net weight*	31 kg	32.9 kg
Dimensões	554 x 400 x 471 mm	593 x 425 x 528 mm



* Peso sem combustível e óleo



Se cuidar do verde com responsabilidade no Planeta Blue Bird, sentir-se-á em casa: respondemos diretamente a todos os pedidos, oferecendo orientação e aconselhamento. Estamos sediados em Veneto, envie um e-mail ou telefone para o nosso serviço ao cliente.

Serviço cliente
+39 0445 314138

info@bluebirdind.com

ONDE ENCONTRAR NOSSOS PRODUTOS.

Em todos os melhores distribuidores italianos, aqueles que compartilham nossa paixão pelo verde e seu cuidado responsável. Confie neles, eles são especialistas em máquinas Blue Bird e irão ajudá-lo a encontrar o produto certo para suas necessidades. Em nosso site você encontra o revendedor mais próximo de você.

*Torne-se
parte do planeta
Blue Bird*



Você encontrará ferramentas, informações, conselhos!

AVISOS GERAIS

All prices in the catalogue are meant **without VAT**.

Com a publicação deste catálogo os anteriores catálogos perdem toda a validade.

Nenhum direito pode ser reivindicado com base em dados ou imagens deste catálogo. Reservamo-nos o direito de fazer mudanças em termos de tecnologia, forma, cores, ferramentas e preço.

Os prazos de entrega indicados pela empresa serão observadas com razoável pontualidade, compatível com a disponibilidade das mercadorias e em nenhum caso pode o atraso seja motivo de pedidos de indenização ou cancelamento do contrato.

Reclamações recebidas 8 (oito) dias após o recebimento da as mercadorias não são aceitas.



SEGURANÇA GARANTIDA

BLUE BIRD INDUSTRIES atende aos padrões ISO 9001 representando o elevado compromisso em todos os setores organizacionais para uma gestão integral da qualidade e respeito ao meio ambiente



**BLUEBIRD
INDUSTRIES**

bluebirdind.com



Via Due Camini 19 - 36010 Zanè (VI)